

# MAESTRIA+ 50 io

**ES** Instrucciones

**EL** Οδηγίες χρήσης

**TR** Talimatlar

**CS** Návod

**HU** Útmutató

**PT** Instruções

**PL** Instrukcja

**RU** Инструкции

**RO** Manual de utilizare

**SR** Uputstva

Ref. 5126054A

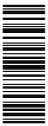

HOME MOTION by  
**somfy**®



# VERSIÓN TRADUCIDA

Esta guía se aplica a todas las versiones de MAESTRIA+ 50 io, versiones disponibles en el catálogo en vigor.

## 1. ÍNDICE

<b>1. Información previa</b>	<b>3</b>	<b>3. Utilización y mantenimiento</b>	<b>12</b>
1. 1. Ámbito de aplicación	3	3. 1. Funciones de "subida" y "bajada"	12
1. 2. Responsabilidad	3	3. 2. Función de PARADA	12
<b>2. Instalación</b>	<b>4</b>	3. 3. Posición preferida (my)	12
2. 1. Montaje	4	3. 4. Tensión de la tela	12
2. 2. Cableado	5	3. 5. Funcionamiento con sensores	13
2. 3. Puesta en marcha	5	3. 6. Sugerencias y consejos de utilización	13
2. 4. Sugerencias y consejos de instalación	10	<b>4. Datos técnicos</b>	<b>14</b>

## 1. INFORMACIÓN PREVIA

### 1. 1. ÁMBITO DE APLICACIÓN

Las motorizaciones MAESTRIA+ 50 están diseñadas para motorizar todo tipo de persianas orientables verticales.

El instalador, profesional de la motorización y de la automatización del hogar, debe asegurarse de que la instalación del producto motorizado, una vez colocado, respete las normas vigentes en el país de puesta en marcha, fundamentalmente, la norma de persianas orientables EN 13561.

### 1. 2. RESPONSABILIDAD

Antes de instalar y utilizar la motorización, lea detenidamente esta guía. Además de las instrucciones que figuran en esta guía, siga también las instrucciones detalladas en el documento adjunto **Instrucciones de seguridad**.

La motorización debe ser instalada por un profesional de la motorización y la automatización del hogar conforme a las instrucciones de Somfy y la reglamentación aplicable en el país de puesta en marcha.

Queda prohibido el uso de la motorización fuera del ámbito de aplicación anteriormente citado. Dicho uso anularía, al igual que cualquier otro uso contrario a las instrucciones que figuran en esta guía y en el documento adjunto **Instrucciones de seguridad**, cualquier responsabilidad y garantía de Somfy.

Tras la instalación de la motorización, el instalador deberá informar a sus clientes de las condiciones de uso y mantenimiento de la motorización y hacerles entrega de las instrucciones de utilización y mantenimiento, así como del documento adjunto **Instrucciones de seguridad**. Cualquier operación de Servicio Posventa en la motorización requerirá la intervención de un profesional de la motorización y la automatización del hogar.

En caso de duda durante la instalación de la motorización o para obtener información adicional, consulte con un representante de Somfy o visite el sitio web [www.somfy.com](http://www.somfy.com).



¡Advertencia sobre seguridad!





¡Atención!



Información

## 2. INSTALACIÓN

-  Instrucciones que debe seguir **obligatoriamente** el profesional de la motorización y la automatización del hogar que efectúe la instalación de la motorización.
-  No deje caer, golpee, perforo ni sumerja nunca la motorización.
-  Instale un punto de mando individual para cada motorización.

### 2. 1. MONTAJE

#### 2. 1. 1. Preparación de la motorización

 Asegúrese de que el diámetro interior del tubo sea igual o superior a 47 mm.

- 1) Monte los accesorios necesarios para la integración de la motorización en el tubo de enrollamiento:
  - la rueda motriz **a** únicamente en la motorización,
  - o bien, la corona **b** y la rueda motriz **c** en la motorización.
- 2) Mida la longitud (**L1**) existente entre el borde interior de la cabeza de la motorización y el extremo de la rueda motriz.

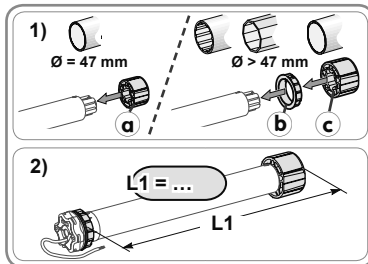

#### 2. 1. 2. Preparación del tubo

- 1) Corte el tubo de enrollamiento con la longitud deseada en función del producto motorizado.
- 2) Elimine las rebabas y virutas del tubo de enrollamiento.
- 3) En los tubos de enrollamiento lisos en el interior, realice una muesca siguiendo las cotas siguientes: **d** = 4 mm; **e** = 28 mm.

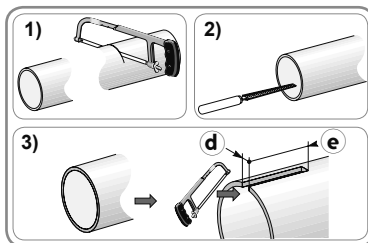

#### 2. 1. 3. Ensamblaje motorización - tubo

- 1) Introduzca la motorización en el tubo de enrollamiento. Para tubos de enrollamiento lisos en el interior, haga coincidir la muesca recortada sobre la corona.
- 2) La rueda motriz debe quedar bloqueada lateralmente en el tubo de enrollamiento:
  - fije el tubo de enrollamiento a la rueda motriz por medio de 4 tornillos autorroscantes de Ø 5 mm o 4 remaches pop de acero de Ø 4,8 mm situados a una distancia entre 5 mm y 15 mm del extremo exterior de la rueda motriz, sea cual sea el tubo de enrollamiento.

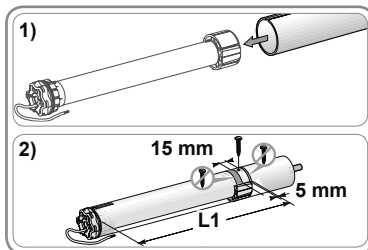

-  Los tornillos o los remaches pop no deben fijarse a la motorización, sino únicamente a la rueda motriz.
- o bien, mediante el uso de un tope de rueda, en el caso de los tubos no lisos.

#### 2. 1. 4. Montaje del conjunto tubo - motorización

- Fije el extremo del tubo al tubo de enrollamiento.

#### Motorización con cabeza en forma de estrella

- 1) Monte y fije el conjunto tubo-motorización en el soporte del extremo **f** y en el soporte de la cabeza en forma de estrella de la motorización **g**.

 Asegúrese de que el conjunto tubo-motorización quede bloqueado sobre el soporte del extremo. Esta operación permite evitar que el conjunto tubo-motorización se salga de la fijación del soporte del extremo.

- 2) Coloque el clip de retención **h** en función del tipo de soporte.

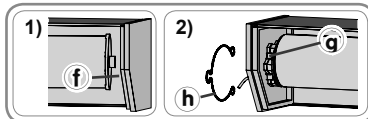



**Motorización con cabeza redonda**

- ① Para motores superiores a 25 Nm, utilice un soporte adaptado referido por Somfy.
- 3) Fije el soporte ① sobre la cabeza del motor y luego la pletina lateral desmontable (k).
- 4) Arrastre el conjunto tubo-motorización-pletina lateral desmontable en el cajón.

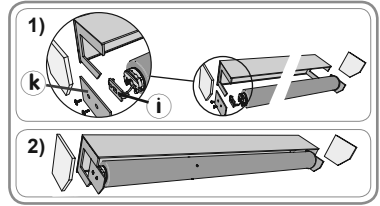

**2. 2. CABLEADO**

- ⚠ Respete la norma francesa NF C 15-100 para las instalaciones eléctricas.
- ⚠ Los cables que atraviesen una pared metálica interior deberán ir protegidos y aislados por un manguito o un tubo hueco.
- ⚠ Sujete los cables para evitar cualquier contacto con las partes en movimiento.
- ⚠ Si la motorización se utiliza en exterior y el cable de alimentación es de tipo H05-VVF, entonces instale el cable en un conducto resistente a los rayos UV (por ejemplo, bajo una canaleta).
- ⚠ Deje accesible el cable de alimentación de la motorización: debe ser posible sustituirlo fácilmente.

✋ Para evitar la penetración de agua en la motorización, haga siempre un bucle en el cable de alimentación.

- 1) Corte la alimentación eléctrica.
- 2) Conecte la motorización siguiendo la información facilitada en la tabla siguiente:

	Cable		
	Neutro (N)	Fase (L)	Tierra (⏚)
230 V ~ 50 Hz	Azul	Marrón	Verde-amarillo

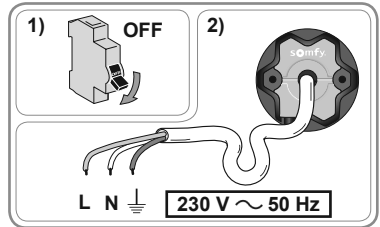

**2. 3. PUESTA EN MARCHA**

En esta guía se describe la puesta en marcha de la motorización mediante un punto de mando local io-homecontrol® Somfy. Un punto de mando local io-homecontrol® Somfy es un transmisor radio monodireccional [1].

**2. 3. 1. Identificación de los pasos de puesta en marcha ya efectuados**

✋ Solamente se deberá conectar a la red una motorización a la vez.

Tres reacciones diferentes permiten identificar el estado de la motorización. Realice un corte de corriente de dos segundos sobre un único producto motorizado para identificar el estado de la motorización:

**Reacción 1:**

El producto motorizado efectúa un vaivén al conectarlo a la red.

Los finales de carrera están programados y no se ha memorizado ningún punto de mando.

- Vaya al apartado "Prememorización del punto de mando local io-homecontrol® Somfy (§2. 3. 2)" y luego al apartado "Memorización del primer punto de mando local io-homecontrol® Somfy (§2. 3. 6 A)".

**Reacción 2:**

El producto motorizado no efectúa un vaivén al conectarlo a la red y no reacciona cuando se pulsan las teclas del punto de mando.

Los finales de carrera no están programados y no se ha memorizado ningún punto de mando.

- Vaya al apartado Prememorización del punto de mando local io-homecontrol® Somfy (§2. 3. 2).

**Reacción 3:**

El producto motorizado no efectúa un vaivén al conectarlo a la red pero sí reacciona cuando se pulsan las teclas del punto de mando.

Se ha realizado la puesta en marcha.

- Para modificar las funciones avanzadas, vaya al apartado Ajuste de funciones avanzadas (§2. 3. 5).

Siga los pasos siguientes para realizar la puesta en marcha:

- 1) Prememorización del punto de mando local io-homecontrol® Somfy (§2. 3. 2)
- 2) Comprobación del sentido de rotación (§2. 3. 3)
- 3) Ajuste de los finales de carrera (§2. 3. 4)
- 4) Ajuste de las funciones avanzadas (§2. 3. 5)
- 5) Memorización del primer punto de mando local io-homecontrol® Somfy (§2. 3. 6)

**2. 3. 2. Prememorización del punto de mando local io-homecontrol® Somfy**

- Pulse simultáneamente las teclas de "Subida" y "Bajada":  
El producto motorizado realizará un vaivén.

El punto de mando está prememorizado en la motorización.

**i** Esta prememorización se pierde si la motorización se desconecta de la red antes de la memorización definitiva de un punto de mando.



**2. 3. 3. Comprobación del sentido de rotación**

1) Pulse la tecla de "Subida":

- Si el producto motorizado sube, el sentido de rotación es correcto.
- Si el producto motorizado baja, el sentido de rotación es incorrecto. Pulse la tecla "my" hasta que el producto motorizado efectúe un vaivén; el sentido de rotación se modificará.

2) Pulse la tecla de "Subida" para comprobar el sentido de rotación.

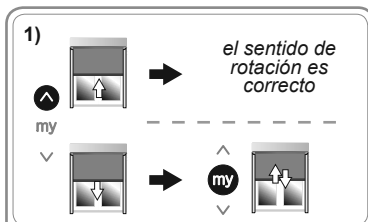

**2. 3. 4. Ajuste de los finales de carrera**

**i** El ajuste de los finales de carrera depende del equipo del producto motorizado (consulte la tabla a continuación).

**i** Si se pulsaran de manera prolongada las teclas de "Subida" o "Bajada" se producirá una subida y bajada continua del producto motorizado.

Si se pulsaran brevemente las teclas de "Subida" o "Bajada" se producirá una subida o una bajada breve del producto motorizado.

**Equipos disponibles**

a Tope superior	b Sistema de pestillos en el final de carrera inferior			c Barra de carga pesada	Pasos a efectuar
	Ninguna	Manual	*Auto.		
-	✓	✓	-	-	Consulte E1
✓	✓	✓	-	-	Consulte E2
✓	✓	-	-	✓	Consulte E3**
✓	-	-	✓	-	Consulte E4
-	-	-	✓	-	Consulte E5

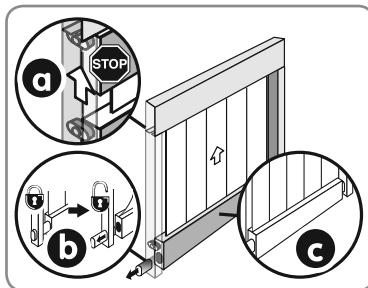

\*Automático

\*\*Este paso está adaptado particularmente para los estores enrollables "Screen ZIP" o para cualquier otro producto motorizado específico con una barra de carga pesada y una retención en el tope superior.

**E1. AJUSTE MANUAL DEL FINAL DE CARRERA SUPERIOR Y DEL FINAL DE CARRERA INFERIOR**

- 1) Sitúe el producto motorizado a media altura.
- 2) Pulse la tecla de "Subida": el producto motorizado sube.
- 3) Pulse la tecla "my" para detener el producto motorizado en la posición de final de carrera superior (ajuste la posición del producto motorizado, si fuese necesario, con las teclas de "Subida" o "Bajada").
- 4) Pulse simultáneamente las teclas "my" y de "Bajada": el producto motorizado baja.
- 5) Pulse la tecla "my" para detener el producto motorizado a media altura.
- 6) Pulse la tecla de "Bajada": el producto motorizado baja.
- 7) Pulse la tecla "my" para detener el producto motorizado en la posición de final de carrera inferior (ajuste la posición del producto motorizado, si fuese necesario, con las teclas de "Subida" o "Bajada").
- 8) Pulse simultáneamente las teclas "my" y de "Subida": el producto motorizado sube.
- 9) Pulse la tecla "my" para detener el producto motorizado.
- 10) Pulse la tecla "my" hasta que el producto motorizado efectúe un vaivén para validar el ajuste del final de carrera.

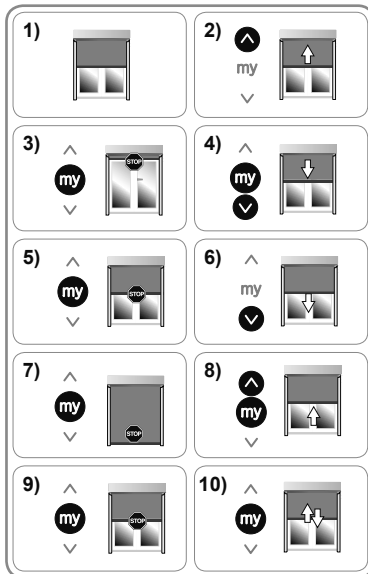

**E2. AJUSTE MANUAL DEL FINAL DE CARRERA INFERIOR Y AJUSTE AUTOMÁTICO DEL FINAL DE CARRERA SUPERIOR**

- 1) Sitúe el producto motorizado a media altura.
- 2) Pulse la tecla de "Bajada": el producto motorizado baja.
- 3) Pulse la tecla "my" para detener el producto motorizado en la posición de final de carrera inferior (ajuste la posición del producto motorizado, si fuese necesario, con las teclas de "Subida" o "Bajada").
- 4) Pulse simultáneamente las teclas "my" y de "Subida": el producto motorizado sube.
- 5) Pulse la tecla "my" para detener el producto motorizado.
- 6) Pulse la tecla "my" hasta que el producto motorizado efectúe un vaivén para validar el ajuste del final de carrera inferior.

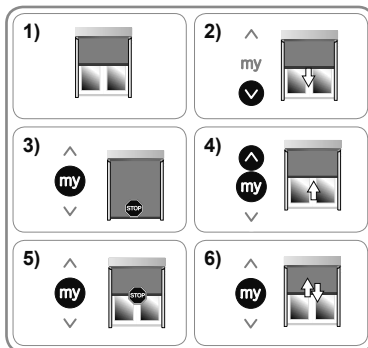

**i** Después de pulsar la tecla "my" el final de carrera superior se ajusta automáticamente.

**E3. AJUSTE AUTOMÁTICO DE LOS FINALES DE CARRERA**

- 1) Sitúe el producto motorizado a media altura.
- 2) Pulse simultáneamente y de manera breve las teclas de "Subida" y "Bajada": el producto motorizado efectúa un vaivén.
- 3) Pulse la tecla "my" hasta que el producto motorizado baja hasta la detección del final de carrera inferior, efectúa un breve movimiento de subida y vuelve a su posición de final de carrera inferior.
- 4) Pulse la tecla "my" hasta que el producto motorizado efectúe un breve vaivén para validar el ajuste.

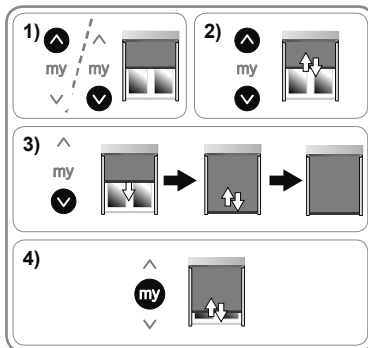

**i** Si después de varios tentativas, el final de carrera inferior no se ajusta automáticamente, aplique el paso **E2**.

**E4. AJUSTE MANUAL DEL FINAL DE CARRERA INFERIOR Y AJUSTE AUTOMÁTICO DEL FINAL DE CARRERA SUPERIOR CON SISTEMA DE PESTILLOS AUTOMÁTICOS**

**i** El sistema de pestillos en el final de carrera inferior puede variar según el producto motorizado, pero el principio de ajuste de las posiciones de entrada y salida de los pestillos es el mismo para todos los sistemas.

- 1) Sitúe el producto motorizado a media altura.
- 2) Pulse durante 5 segundos simultáneamente las teclas de "Subida" y "Bajada": el producto motorizado efectúa un primer vaivén y luego un segundo vaivén más lento.
- 3) Pulse la tecla de "Bajada": el producto motorizado baja.
- 4) Pulse la tecla "my" para detener el producto en la posición (P1) que corresponde a la entrada del sistema de pestillos automáticos.
- 5) Pulse simultáneamente las teclas "my" y de "Subida": el producto motorizado sube y se detiene tensando la tela.
- 6) Pulse la tecla de "Bajada": el producto motorizado baja.
- 7) Pulse la tecla "my" para detener el producto en la posición (P2) que corresponde a la salida del sistema de pestillos automáticos.
- 8) Pulse la tecla "my" hasta que el producto motorizado efectúe un vaivén para validar el ajuste del final de carrera.

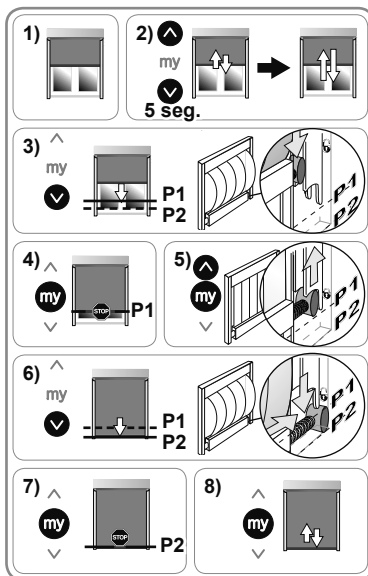

**E5. AJUSTE MANUAL DEL FINAL DE CARRERA CON SISTEMA DE PESTILLOS AUTOMÁTICOS**

**i** El sistema de pestillos en el final de carrera inferior puede variar según el producto motorizado, pero el principio de ajuste de las posiciones de entrada y salida de los pestillos es el mismo para todos los sistemas.

- 1) Sitúe el producto motorizado a media altura.
- 2) Pulse durante 5 segundos simultáneamente las teclas de "Subida" y "Bajada": el producto motorizado efectúa un primer vaivén y luego un segundo vaivén más lento.
- 3) Pulse la tecla de "Subida": el producto motorizado sube.
- 4) Pulse la tecla "my" para detener el producto motorizado en la posición de final de carrera superior (ajuste la posición del producto motorizado, si fuese necesario, con las teclas de "Subida" o "Bajada").
- 5) Pulse simultáneamente las teclas "my" y de "Bajada": el producto motorizado baja.
- 6) Pulse la tecla "my" para detener el producto en la posición (P1) que corresponde a la entrada del sistema de pestillos automáticos.
- 7) Pulse simultáneamente las teclas "my" y de "Subida": el producto motorizado sube y se detiene tensando la tela.
- 8) Pulse la tecla de "Bajada": el producto motorizado baja.
- 9) Pulse la tecla "my" para detener el producto en la posición (P2) que corresponde a la salida del sistema de pestillos automáticos.
- 10) Pulse la tecla "my" hasta que el producto motorizado efectúe un vaivén para validar el ajuste del final de carrera.

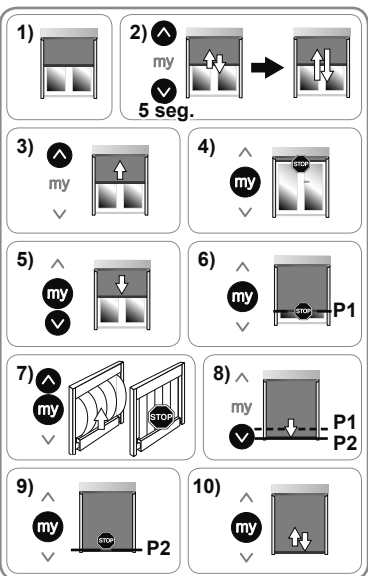

### 2. 3. 5. Ajuste de las funciones avanzadas

❶ Realice el ajuste de las funciones avanzadas después del paso de ajuste de los finales de carrera (§2.3.4) y antes de la memorización del primer punto de mando local io homecontrol® Somfy (§2.3.6).

- Para modificar estas funciones avanzadas después del paso de memorización del primer punto de mando, realice un simple corte de corriente. El ajuste de las funciones avanzadas es entonces posible y dura cuatro ciclos completos de subida y bajada del producto motorizado.

#### A. FUNCIÓN "BACK-RELEASE" PARA PRODUCTOS MOTORIZADOS CON TOPE SUPERIOR ÚNICAMENTE

❶ Esta función permite relajar de tensión de la tela después del cierre del producto motorizado cuando el tope superior llega al cajón.

Por defecto, la función Back Release está desactivada.

- Para activar o desactivar la función:

1) Coloque el producto motorizado en la posición del final de carrera superior.

2) Pulse simultáneamente las teclas "my" y de "Bajada" hasta que el producto motorizado efectúe un vaivén.

- Si la función "Back release" estaba inactiva, ésta se activará.

- Si la función "Back release" estaba activa, ésta se desactivará.

- Para controlar la función "Back release", coloque el producto motorizado a media altura y luego puse la tecla de "Subida" para enviar al producto motorizado al tope superior.

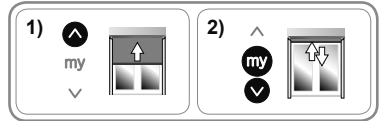

#### B. FUNCIÓN ESFUERZO DE TENSIÓN DE LA TELA CON SISTEMA DE PESTILLOS AUTOMÁTICOS EN EL FINAL DE CARRERA INFERIOR

❶ Esta función permite ajustar la tensión de la tela del producto motorizado en 3 niveles (alto-medio-bajo).

❶ Por defecto, la tensión de la tela está ajustada en el nivel medio.

- Para ajustar la tensión de la tela:

1) Sitúe el producto motorizado a media altura.

2) Pulse simultánea y brevemente las teclas "my" y de "Bajada" y luego, inmediatamente, realice una pulsación simultánea y prolongada de las teclas "my" y de "Bajada" hasta que el producto motorizado efectúe un vaivén.

❶ El motor está en modo de ajuste durante **diez segundos** únicamente.

3) Ajuste la tensión de la tela utilizando las teclas de "Subida" o "Bajada".

- Para aumentar la tensión de la tela, pulse la tecla de "Subida" hasta que se produzca un vaivén en el producto motorizado: la tensión de la tela del producto motorizado pasa a un nivel superior.

- Para disminuir la tensión de la tela, pulse la tecla de "Bajada" hasta que se produzca un vaivén en el producto motorizado: la tensión de la tela del producto motorizado pasa a un nivel inferior.

4) Pulse la tecla "my" hasta que el producto motorizado efectúe un vaivén para validar el ajuste.

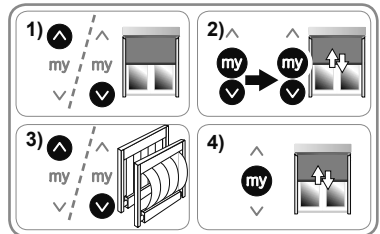

### 2. 3. 6. Memorización del primer punto de mando local io-homecontrol® Somfy

❶ La memorización (definitiva) del primer punto de mando es solamente posible si los finales de carrera del producto motorizado están ajustados.

#### A. MEMORIZACIÓN DEL PUNTO DE MANDO LOCAL IO-HOMECONTROL® SOMFY PREMEMORIZADO

- Pulse el botón PROG del punto de mando prememorizado: el producto motorizado efectúa un vaivén, el punto de mando se memoriza definitivamente.

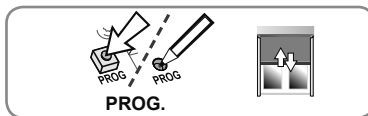

#### B. MEMORIZACIÓN DE UN PUNTO DE MANDO NO PREMEMORIZADO

- 1) Corte la alimentación eléctrica (el punto de mando prememorizado está borrado).
- 2) Vuelva a conectar la alimentación eléctrica. El producto motorizado efectúa un breve vaivén.
- 3) Pulse simultáneamente las teclas de "Subida" y "Bajada" del punto de mando que se va a memorizar hasta que el producto motorizado efectúe un vaivén.
- 4) Pulse brevemente el botón PROG de este punto de mando: el producto motorizado efectúa un breve vaivén, el punto de mando está memorizado.

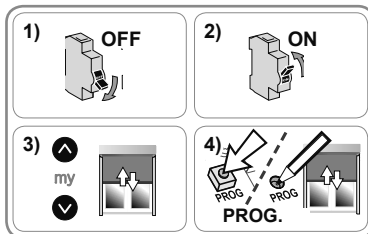

## 2. 4. SUGERENCIAS Y CONSEJOS DE INSTALACIÓN

### 2. 4. 1. ¿Alguna pregunta sobre la motorización?

Incidencias	Posibles causas	Soluciones
El producto motorizado no funciona.	El cableado es incorrecto.	Compruebe el cableado y modifíquelo en caso necesario.
	El motor esta en térmico.	Espere a que se enfríe el motor.
	El cable utilizado no es adecuado.	Compruebe el cable utilizado y asegúrese de que disponga de 3 conductores.
	El nivel de carga de la pila del punto de mando io de Somfy es bajo.	Compruebe si el nivel de carga de la pila es bajo y sustitúyala en caso necesario.
	El punto de mando no es compatible.	Compruebe la compatibilidad y sustituya el punto de mando en caso necesario.
El producto motorizado se detiene demasiado pronto.	El punto de mando io Somfy utilizado no está memorizado en el motor.	Utilice un punto de mando memorizado o memorice dicho punto de mando.
	La corona está colocada incorrectamente.	Fije correctamente la corona.
	Los finales de carrera están mal programados.	Vuelva a ajustar los finales de carrera.

### 2. 4. 2. Reajuste de los finales de carrera

❶ Los siguientes pasos solo se aplican para los finales de carrera ajustados manualmente.

❷ Se debe memorizar definitivamente un punto de mando io para realizar estos pasos.

#### A. REAJUSTE DE LOS FINALES DE CARRERAS AJUSTADOS EN MODO MANUAL

- 1) Coloque el producto motorizado en su posición del final de carrera que se quiere modificar.
- 2) Pulse durante 5 segundos simultáneamente las teclas de "Subida" y "Bajada" hasta que el producto motorizado efectúe un vaivén.
- 3) Coloque el producto motorizado en su nueva posición de final de carrera mediante las teclas de "Subida" o "Bajada".
- 4) Pulse la tecla "my" hasta que el producto motorizado efectúe un vaivén para validar el ajuste.

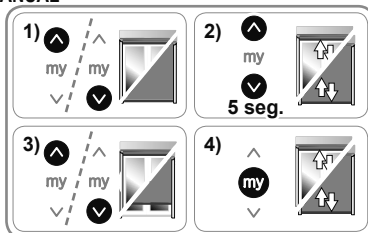

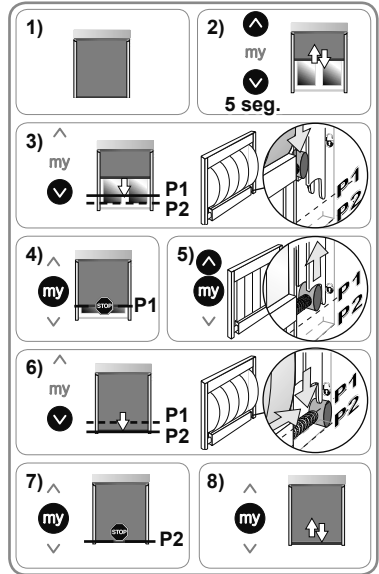

**B. REAJUSTE DEL SISTEMA DE PESTILLOS AUTOMÁTICOS EN EL FINAL DE CARRERA INFERIOR**

- 1) Coloque el producto motorizado en su posición de final de carrera inferior.
- 2) Pulse durante 5 segundos simultáneamente las teclas de "Subida" y "Bajada": el producto motorizado efectúa un vaivén.
- 3) Pulse la tecla de "Bajada": el producto motorizado baja.
- 4) Pulse la tecla "my" para detener el producto en la posición (P1) que corresponde a la entrada del sistema de pestillos automáticos.
- 5) Pulse simultáneamente las teclas "my" y de "Subida": el producto motorizado sube y se detiene tensando la tela.
- 6) Pulse la tecla de "Bajada": el producto motorizado baja.
- 7) Pulse la tecla "my" para detener el producto en la posición (P2) que corresponde a la salida del sistema de pestillos automáticos.
- 8) Pulse de nuevo la tecla "my" hasta que el producto motorizado efectúe un vaivén para validar el ajuste.



**2. 4. 3. Vuelta a la configuración original**

 Realice la operación de doble corte de corriente solamente en el producto motorizado que se vaya a reiniciar.

 Esta operación de reinicio eliminará todos los puntos de mando, sensores y ajustes de final de carrera, y reiniciará la posición preferida (my) del producto motorizado.

- 1) Sitúe el producto motorizado a media altura.
- 2) Corte la alimentación eléctrica durante 2 s.
- 3) Vuelva a conectar la alimentación eléctrica entre 5 s y 15 s.
- 4) Corte la alimentación eléctrica durante 2 s.
- 5) Vuelva a conectar la alimentación eléctrica: el producto motorizado se pone en movimiento durante algunos segundos.
- 6) Pulse el botón PROG del punto de mando local io-homecontrol® Somfy durante 7 s aproximadamente, hasta que el producto motorizado efectúe dos vaivenes: la motorización se reiniciará a su configuración original.

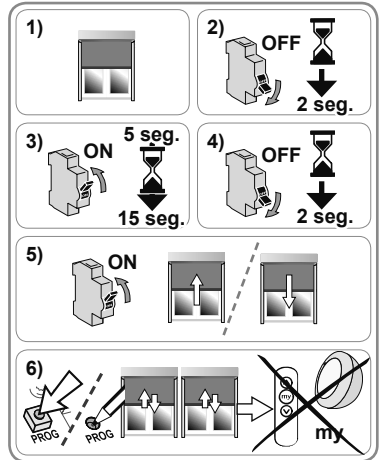

### 3. UTILIZACIÓN Y MANTENIMIENTO

Esta motorización no precisa ninguna operación de mantenimiento.

#### 3. 1. FUNCIONES DE "SUBIDA" Y "BAJADA"

- Pulse brevemente la tecla de "Subida" o "Bajada": el producto motorizado subirá o bajará.



#### 3. 2. FUNCIÓN DE PARADA

El producto motorizado está en movimiento.

- Pulse la tecla "my": el producto motorizado se detendrá.

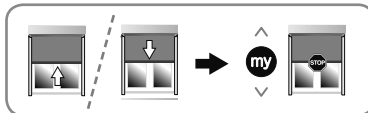

#### 3. 3. POSICIÓN PREFERIDA (MY)

ⓘ En la motorización se memoriza por defecto una posición entreabierta denominada "posición preferida (my)", diferente de la posición superior y la posición inferior.

- Para activar esta función, la motorización debe haber efectuado un ciclo completo.



#### 3. 3. 1. Para modificar la posición preferida (my)

1) Sitúe el producto motorizado en la posición preferida (my) deseada.

2) Pulse la tecla "my" hasta que el producto motorizado efectúe un vaivén: la nueva posición preferida (my) se habrá memorizado y la antigua posición preferida (my) se habrá eliminado.

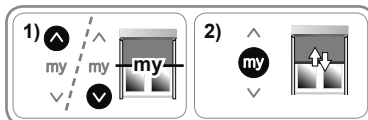

ⓘ No será posible memorizar una posición preferida en las posiciones de los finales de carrera.

#### 3. 3. 2. Para utilizar la posición preferida (my)

El producto motorizado debe estar detenido.

- Pulse la tecla "my": el producto motorizado irá a la posición preferida (my).



#### 3. 4. TENSION DE LA TELA

ⓘ La tensión de la tela será posible únicamente en la posición de final de carrera inferior en aquellos productos motorizados equipados de pestillos.

#### 3. 4. 1. Producto motorizado con un sistema de pestillos automáticos

ⓘ La tensión de la tela estará siempre activa en un producto motorizado equipado de un sistema de pestillos automáticos.

##### Para tensar la tela

- Pulse la tecla de "Bajada": el producto motorizado baja. Al llegar al final de carrera inferior, el producto motorizado volverá a subir automáticamente para tensar la tela.

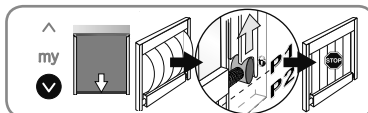

ⓘ Si la tela se tensara demasiado o no se tensara lo suficiente, consulte a un profesional de la motorización y de la automatización del hogar para el ajuste de la tensión de la tela.

##### Para volver a subir el producto motorizado a la posición de final de carrera superior

- Pulse la tecla de "Subida". El producto motorizado comenzará a descender para destensar la tela y después volverá a subir hasta la posición del final de carrera superior.

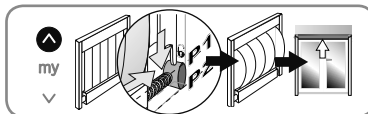



### 3. 4. 2. Producto motorizado con pestillos manuales

**i** Es posible tensar la tela cuando el producto motorizado, equipado de pestillos manuales, se encuentre en la posición de final de carrera inferior. Por defecto, esta función está desactivada.

**Hand icon** Controle siempre que la función esté activada/desactivada antes de activar la función y bloquear los pestillos con riesgo de dañar el producto motorizado.

#### Para controlar la activación de la función

- 1) Pulse la tecla de "Bajada": el producto motorizado baja hasta el final de carrera inferior.
- 2) **No bloquee** los pestillos.
- 3) Pulse la tecla "my".
  - Si el producto motorizado va a la posición preferida (my), la tensión de la tela no está activa.
  - Si el producto motorizado baja y después vuelve a subir brevemente, la tensión de la tela está activa.

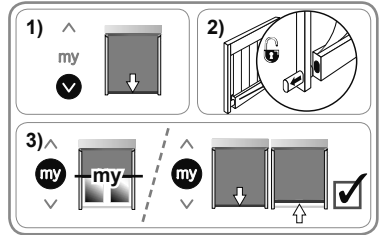

#### Para activar/desactivar la función

- 1) Haga un ciclo completo de subida y bajada hasta los finales de carrera superior e inferior del producto motorizado.
- 2) Pulse la tecla de "Bajada" para situar el producto motorizado en la posición de final de carrera inferior.
- 3) Pulse simultáneamente las teclas "my" y de "Subida" hasta que el producto motorizado efectúe un vaivén.
  - Si la función estaba inactiva, ésta se activará.
  - Si la función estaba activa, ésta se desactivará.

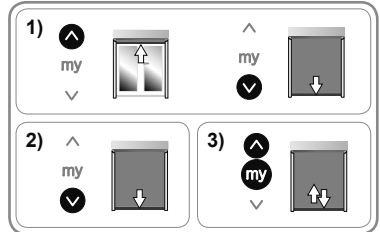

#### Para utilizar esta función

- 1) Pulse la tecla de "Bajada": el producto motorizado baja hasta el final de carrera inferior.
- 2) Bloquee los pestillos manualmente.
- 3) Pulse la tecla "my": el producto motorizado baja y luego sube para tensar la tela.

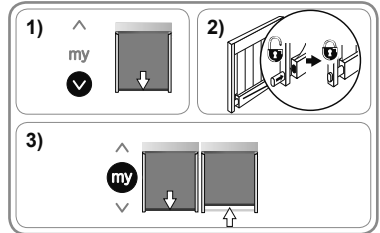

#### Para volver a subir el producto motorizado a la posición de final de carrera superior

- 1) Pulse la tecla de "Bajada": el producto motorizado baja hasta el final de carrera inferior.
- 2) Desbloquee los pestillos manualmente.
- 3) Pulse la tecla de "Subida": el producto motorizado sube hasta el final de carrera superior.

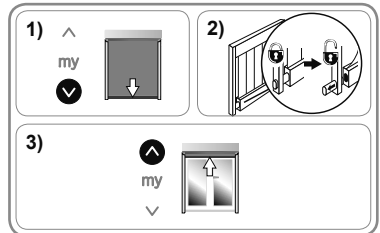

### 3. 5. FUNCIONAMIENTO CON SENSORES

Consulte la guía correspondiente.

### 3. 6. SUGERENCIAS Y CONSEJOS DE UTILIZACIÓN

#### 3. 6. 1. ¿Alguna pregunta sobre la motorización?

Incidencias	Posibles causas	Soluciones
El producto motorizado no funciona.	El motor esta en térmico.	Espere a que se enfríe el motor.
	El nivel de carga de la pila del punto de mando io de Somfy es bajo.	Compruebe si el nivel de carga de la pila es bajo y sustitúyala en caso necesario.

**i** Si el producto motorizado sigue sin funcionar, consulte a un profesional de la motorización y de la automatización del hogar.

### 3. 6. 2. Detección de obstáculos

❶ La detección de obstáculos únicamente funciona con los productos motorizados compatibles. Para conocer los productos compatibles, consulte a un profesional de la motorización y de la automatización del hogar.

El sistema de detección automática de obstáculos permite proteger el producto motorizado y retirar los obstáculos.

- Si el producto motorizado encuentra un obstáculo en la bajada, el producto motorizado se detiene automáticamente y vuelve a subir ligeramente para permitir retirar el obstáculo.
- Si el producto motorizado encuentra un obstáculo en la subida, el producto motorizado se detiene automáticamente.

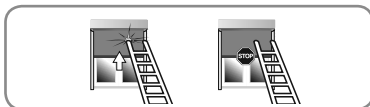

### 3. 6. 3. Protección contra heladas

La protección contra heladas funciona como la detección de obstáculos:

- Si el producto motorizado detecta una resistencia, el producto motorizado se detiene automáticamente.

### 3. 6. 4. Añadir/borrar puntos de mando y sensores io de Somfy

Consulte la guía correspondiente.

### 3. 6. 5. Sustitución de un punto de mando io-homecontrol® Somfy perdido o averiado

Para la sustitución de un punto de mando io-homecontrol® perdido o averiado, consulte a un profesional de la motorización y la automatización del hogar.

## 4. DATOS TÉCNICOS

Frecuencia de radio	868-870 MHz io homecontrol® bidireccional tribanda
Bandas de frecuencia y Potencia máxima utilizadas	868,000 MHz - 868,600 MHz e.r.p. <25 mW 868,700 MHz - 869,200 MHz e.r.p. <25 mW 869,700 MHz - 870,000 MHz e.r.p. <25 mW
Alimentación	230 V ~ 50 Hz
Temperatura de funcionamiento	De -25 a +60 °C
Índice de protección	IP 44
Número máximo de puntos de mando y de sensores asociados	9
Nivel de seguridad	Clase I

**CE** Por la presente, Somfy declara que la motorización a la que corresponden estas instrucciones, marcada para su alimentación de 230 V-50 Hz y utilizada conforme a lo indicado en estas instrucciones, cumple los requisitos esenciales de las Directivas 2006/42/EC y 2014/53/UE.

En la dirección de Internet [www.somfy.com/ce](http://www.somfy.com/ce) se puede encontrar una declaración de conformidad en la cual se detallan las normas y especificaciones utilizadas y se indican todos los datos para la identificación de la motorización y el nombre y dirección de las personas autorizadas para constituir el expediente técnico y habilidades para establecer la declaración, incluido el lugar y la fecha de emisión.

# ΜΕΤΑΦΡΑΣΜΕΝΗ ΕΚΔΟΣΗ

Το παρόν εγχειρίδιο ισχύει για όλους τους μηχανισμούς κίνησης MAESTRIA+ 50 io που διατίθενται στον παρόντα κατάλογο.

## 1. ΠΕΡΙΕΧΟΜΕΝΑ

<b>1. Προκαταρκτικές πληροφορίες</b>	<b>15</b>	3. 1. Λειτουργίες «ανόδου» και «καθόδου»	24
1. 1. Πεδίο εφαρμογής	15	3. 2. Λειτουργία STOP	24
1. 2. Ευθύνη	15	3. 3. Αγαπημένη θέση (my)	24
<b>2. Εγκατάσταση</b>	<b>16</b>	3. 4. Τάση του υφάσματος	24
2. 1. Τοποθέτηση	16	3. 5. Λειτουργία με αισθητήρες	25
2. 2. Καλωδίωση	17	3. 6. Συμβουλές για την λειτουργία	25
2. 3. Διαμόρφωση	17	<b>4. Τεχνικά στοιχεία</b>	<b>26</b>
2. 4. Συμβουλές για την εγκατάσταση	22		
<b>3. Λειτουργία και συντήρηση</b>	<b>24</b>		

## 1. ΠΡΟΚΑΤΑΡΚΤΙΚΈΣ ΠΛΗΡΟΦΟΡΊΕΣ

### 1. 1. ΠΕΔΊΟ ΕΦΑΡΜΟΓΉΣ

Οι μηχανισμοί κίνησης MAESTRIA+ 50 έχουν σχεδιαστεί για την ηλεκτροκίνηση όλων των τύπων εξωτερικών κάθετων περσίδων.

Ο επαγγελματίας τοποθετητής μηχανισμών κίνησης και οικιακών συστημάτων αυτοματισμού πρέπει να διασφαλίσει ότι μετά την εγκατάσταση το ηλεκτροκίνητο προϊόν συμμορφώνεται με τα ισχύοντα πρότυπα στη χώρα εγκατάστασης, συγκεκριμένα το πρότυπο EN 13561 που αφορά εξωτερικές περσίδες.

### 1. 2. ΕΥΘΎΝΗ

Προτού εγκαταστήσετε και χρησιμοποιήσετε τον ηλεκτροκίνητο μηχανισμό, διαβάστε προσεκτικά τις οδηγίες. Πέραν των οδηγιών που περιγράφονται στο παρόν εγχειρίδιο, τηρήστε επίσης τις αναλυτικές οδηγίες του εσωκλειόμενου αρχείου **Οδηγίες ασφάλειας**.

Ο ηλεκτροκίνητος μηχανισμός πρέπει να τοποθετηθεί από επαγγελματία τοποθετητή μηχανισμών κίνησης και οικιακών συστημάτων αυτοματισμού σύμφωνα με τις οδηγίες της Somfy και τους κανονισμούς που ισχύουν στη χώρα εγκατάστασης.

Απαγορεύεται οποιαδήποτε χρήση του μηχανισμού κίνησης πέραν του πεδίου εφαρμογής όπως αυτό περιγράφεται ανωτέρω. Κάθε τέτοια χρήση, όπως και οποιαδήποτε αδυναμία συμμόρφωσης με τις οδηγίες που ορίζονται στο παρόν και στο εσωκλειόμενο έγγραφο **Οδηγίες ασφάλειας** καθιστά άκυρη την εγγύηση και απαλλάσσει τη Somfy από κάθε ευθύνη.

Ο τεχνικός εγκατάστασης πρέπει να ενημερώσει τους πελάτες του σχετικά με τις προϋποθέσεις χρήσης και συντήρησης του μηχανισμού κίνησης και πρέπει να τους παραδώσει τις οδηγίες χρήσης και συντήρησης, καθώς και το εσωκλειόμενο έγγραφο **Οδηγίες ασφάλειας**, μετά την εγκατάσταση του μηχανισμού κίνησης. Κάθε υπηρεσία στον μηχανισμό κίνησης μετά την πώληση απαιτεί την παρέμβαση επαγγελματία τοποθετητή μηχανισμών κίνησης και οικιακών συστημάτων αυτοματισμού.

Εάν έχετε την παραμικρή αμφιβολία κατά την εγκατάσταση του μηχανισμού κίνησης ή για επιπλέον πληροφορίες, επικοινωνήστε με έναν αντιπρόσωπο της Somfy ή ανατρέξτε στη διεύθυνση [www.somfy.com](http://www.somfy.com).



Προειδοποίηση ασφάλειας!





Προσοχή!



Πληροφορίες

## 2. ΕΓΚΑΤΑΣΤΑΣΗ

-  Οδηγίες που θα πρέπει να ακολουθούνται **υποχρεωτικά** από τον επαγγελματία τοποθετητή μηχανισμών κίνησης και οικιακών συστημάτων αυτοματισμού που θα εγκαταστήσει τον μηχανισμό κίνησης.
-  Ποτέ μην επιτρέπτε την πτώση, πρόσκρουση, διάτρηση ή τη βύθιση σε υγρό του μηχανισμού κίνησης.
-  Εγκαταστήστε ένα μεμονωμένο σημείο ελέγχου για κάθε μηχανισμό κίνησης.

### 2. 1. ΤΟΠΟΘΈΤΗΣΗ

#### 2. 1. 1. Προετοιμασία μηχανισμού κίνησης

 Σιγουρευτείτε ότι η εσωτερική διάμετρος του σωλήνα είναι πάνω από ή ίση με 47 mm.

- 1) Τοποθετήστε τα εξαρτήματα που είναι απαραίτητα για την ενσωμάτωση του μηχανισμού κίνησης μέσα στον σωλήνα περιτύλιξης:
  - είτε μόνο τη ρόδα **a** στον μηχανισμό κίνησης,
  - είτε τη στεφάνη **b** και τη ρόδα **c** στον μηχανισμό κίνησης.
- 2) Μετρήστε το μήκος (**L1**) μεταξύ του εσωτερικού άκρου της κεφαλής του μηχανισμού κίνησης και του άκρου της ρόδας.

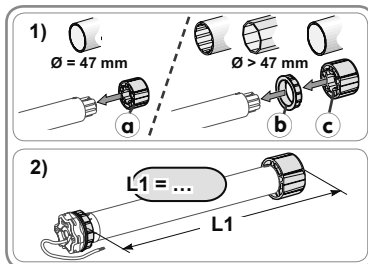

#### 2. 1. 2. Προετοιμασία του σωλήνα

- 1) Κόψτε τον σωλήνα περιτύλιξης στο επιθυμητό μήκος σε σχέση με το προϊόν στο οποίο θα τοποθετηθεί ο μηχανισμός κίνησης.
- 2) Αφαιρέστε τα γρέζια και απομακρύνετε τα ρινίσματα από τον σωλήνα περιτύλιξης.
- 3) Για τους σωλήνες περιτύλιξης που είναι λείοι στο εσωτερικό, κόψτε μια εγκοπή σύμφωνα με τις ακόλουθες μετρήσεις: **d** = 4 mm **e** = 28 mm.

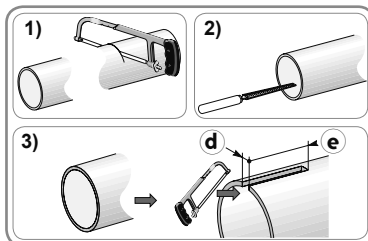

#### 2. 1. 3. Συναρμολόγηση μηχανισμού κίνησης - σωλήνα

- 1) Τοποθετήστε τον μηχανισμό κίνησης μέσα στον σωλήνα περιτύλιξης. Για τους σωλήνες περιτύλιξης που είναι λείοι στο εσωτερικό, τοποθετήστε την κομμένη εγκοπή πάνω στην προεξοχή της στεφάνης.
- 2) Η ρόδα θα πρέπει να τοποθετηθεί παράλληλα με τον σωλήνα περιτύλιξης:
  - είτε στερεώνοντας τον σωλήνα περιτύλιξης επάνω στη ρόδα με 4 βίδες τύπου Parker διαμέτρου 5 mm ή με 4 ασφάλια πριτσίνια διαμέτρου 4,8 mm τοποθετημένα σε απόσταση 5 mm έως 15 mm από το εξωτερικό άκρο της βίδας, ανεξαρτήτως του είδους του σωλήνα περιτύλιξης.

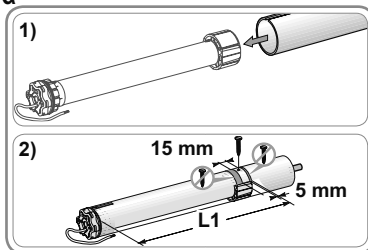

-  Οι βίδες ή τα πριτσίνια πρέπει να τοποθετηθούν πάνω στη ρόδα, όχι στον μηχανισμό κίνησης.
- είτε χρησιμοποιώντας ένα στοπ ρόδας για μη λείους σωλήνες.

#### 2. 1. 4. Τοποθέτηση της διάταξης σωλήνα-μηχανισμού κίνησης

- Στερεώστε το άκρο του σωλήνα στον σωλήνα περιτύλιξης.

#### Μηχανισμός κίνησης με αστεροειδή κεφαλή

- 1) Τοποθετήστε και στερεώστε τη διάταξη σωλήνα-μηχανισμού κίνησης στο στήριγμα κούπας **f** και στο στήριγμα της αστεροειδούς κεφαλής του μηχανισμού κίνησης **a**.

 Βεβαιωθείτε ότι η διάταξη σωλήνα-μηχανισμού κίνησης έχει ασφαλιστεί στο στήριγμα κούπας. Αυτή η λειτουργία αποτρέπει την έξοδο της διάταξης σωλήνα-μηχανισμού κίνησης από τη θέση στερέωσής της στο στήριγμα κούπας.

- 2) Ανάλογα με τον τύπο του στηρίγματος, τοποθετήστε τον δακτύλιο συγκράτησης **h** στη θέση του.

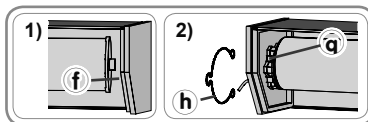

## Μηχανισμός κίνησης με στρογγυλή κεφαλή

- ❗ Για μηχανισμούς κίνησης πάνω από 25 Nm, χρησιμοποιήστε ένα προσαρμοσμένο στήριγμα που προτείνει η Somfy.
- Στερεώστε το στήριγμα **(i)** πάνω στην κεφαλή μοτέρ και μετά την αφαιρούμενη φλάντζα **(k)**.
  - Τοποθετήστε τη διάταξη σωλήνα-μηχανισμού κίνησης-φλάντζας μέσα στο πλαίσιο.

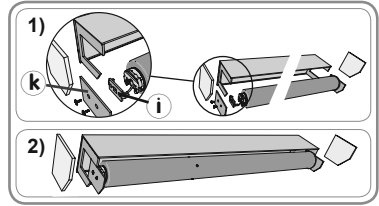

## 2. 2. ΚΑΛΩΔΙΩΣΗ

- ⚠️ Ακολουθήστε το πρότυπο NF C 15-100 για ηλεκτρικές εγκαταστάσεις.
- ⚠️ Τα καλώδια που διέρχονται διαμέσου μεταλλικού εσωτερικού τοιχώματος πρέπει να προστατεύονται και να μονώνονται με επένδυση ή περίβλημα.
- ⚠️ Ασφαλίστε τα καλώδια για να αποφευχθεί οποιαδήποτε επαφή με τα κινούμενα μέρη.
- ⚠️ Εάν ο μηχανισμός κίνησης χρησιμοποιείται σε εξωτερικό χώρο και εάν το καλώδιο ρεύματος είναι τύπου H05-VVF, τοποθετήστε το καλώδιο σε έναν αγωγό ανθεκτικό σε UV, π.χ. σε κανάλι.
- ⚠️ Διατηρήστε το καλώδιο ρεύματος του μηχανισμού κίνησης σε προσβάσιμο σημείο ώστε να μπορεί να αντικατασταθεί εύκολα.
- ✋ Να δημιουργείτε πάντοτε ένα «άγκιστρο» (βρόχο ή θηλιά) στο καλώδιο ρεύματος για να αποφευχθεί η διείσδυση νερού μέσα στον μηχανισμό κίνησης.

- Διακόψτε την παροχή ρεύματος.
- Συνδέστε τον μηχανισμό κίνησης σύμφωνα με τις οδηγίες που παρέχονται στον παρακάτω πίνακα:

	Καλώδιο		
	Ουδέτερο (N)	Φάση (L)	Γείωση (⏚)
230 V ~ 50 Hz	Μπλε	Καφέ	Πράσινο/Κίτρινο

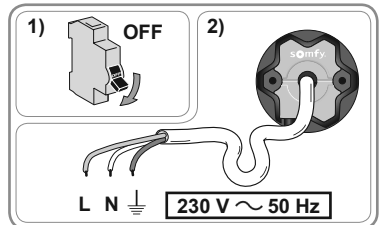

## 2. 3. ΔΙΑΜΟΡΦΩΣΗ

Ο παρών οδηγός περιγράφει τη διαμόρφωση του μηχανισμού κίνησης, χρησιμοποιώντας ένα τοπικό σημείο ελέγχου io-homecontrol® Somfy. Το τοπικό σημείο ελέγχου io-homecontrol® Somfy είναι ένας μονής κατεύθυνσης ραδιοπομπός .

### 2. 3. 1. Αναγνώριση των υπάρχουσων ρυθμίσεων

✋ Μόνο ένας μηχανισμός κίνησης πρέπει να τροφοδοτείται με ρεύμα τη φορά.

Τρεις διαφορετικές αντιδράσεις επιτρέπουν την αναγνώριση της κατάστασης του μηχανισμού κίνησης. Διακόψτε την παροχή ρεύματος για δύο δευτερόλεπτα σε ένα ηλεκτροκίνητο προϊόν για αναγνώριση της κατάστασης του μηχανισμού κίνησης:

#### Αντίδραση 1:

Το ηλεκτροκίνητο προϊόν θα εκτελέσει μια παλινδρομική κίνηση όταν επανασυνδέσετε την παροχή ρεύματος.

Τα θερμοτικά όρια έχουν ρυθμιστεί και δεν έχει καταχωριστεί κανένα σημείο ελέγχου.

- Ανατρέξτε στο κεφάλαιο «Προκατάχωση του τοπικού σημείου ελέγχου io-homecontrol® Somfy» (§2. 3. 2) και μετά στο κεφάλαιο «Καταχώριση του πρώτου τοπικού σημείου ελέγχου io-homecontrol® Somfy» (§2. 3. 6 A).

#### Αντίδραση 2:

Το ηλεκτροκίνητο προϊόν δεν εκτελεί παλινδρομική κίνηση όταν επανασυνδέσετε την παροχή ρεύματος και δεν αντιδρά όταν αγγίζετε τα κουμπιά του σημείου ελέγχου.

Τα θερμοτικά όρια δεν έχουν ρυθμιστεί και δεν έχει καταχωριστεί κανένα σημείο ελέγχου.

- Ανατρέξτε στο κεφάλαιο «Προκατάχωση του τοπικού σημείου ελέγχου io-homecontrol® Somfy» (§2. 3. 2).

#### Αντίδραση 3:

Το ηλεκτροκίνητο προϊόν δεν εκτελεί παλινδρομική κίνηση όταν συνδέσετε την παροχή ρεύματος αλλά αντιδρά όταν αγγίζετε τα κουμπιά του σημείου ελέγχου.

Η διαμόρφωση ολοκληρώνεται.

- Για να τροποποιήσετε προηγμένες λειτουργίες, ανατρέξτε στο κεφάλαιο «Ρύθμιση των προηγμένων λειτουργιών» (§2. 3. 5).

Ακολουθήστε τα ακόλουθα βήματα για να πραγματοποιήσετε τη διαμόρφωση:

- 1) Προκαταχώριση του τοπικού σημείου ελέγχου io-homecontrol® Somfy (§2. 3. 2)
- 2) Επαλήθευση της φοράς περιστροφής (§2. 3. 3)
- 3) Ρύθμιση των τερματικών ορίων (§2. 3. 4)
- 4) Ρύθμιση των προηγμένων λειτουργιών (§2. 3. 5)
- 5) Καταχώριση του πρώτου τοπικού σημείου ελέγχου io-homecontrol® Somfy (§2. 3. 6)

### 2. 3. 2. Προκαταχώριση του τοπικού σημείου ελέγχου io-homecontrol® Somfy

- Πατήστε ταυτόχρονα τα κουμπιά «Πάνω» και «Κάτω»: Το ηλεκτροκίνητο προϊόν θα εκτελέσει μια παλινδρομική κίνηση. Ολοκληρώνεται η προκαταχώριση του σημείου ελέγχου στον μηχανισμό κίνησης.



**ⓘ** Σε περίπτωση διακοπής της τροφοδοσίας ρεύματος στον μηχανισμό κίνησης πριν από την τελική καταχώριση ενός σημείου ελέγχου, η προκαταχώριση θα χαθεί.

### 2. 3. 3. Επαλήθευση της φοράς περιστροφής

- 1) Πατήστε το κουμπί «Πάνω»:
  - Εάν ανέβει το ηλεκτροκίνητο προϊόν, η φορά περιστροφής είναι σωστή.
  - Εάν κατέβει το ηλεκτροκίνητο προϊόν, η φορά περιστροφής δεν είναι σωστή. Πατήστε το κουμπί «my» έως ότου το ηλεκτροκίνητο προϊόν να κάνει μια παλινδρομική κίνηση. Η φορά περιστροφής τροποποιείται.
- 2) Πατήστε το κουμπί «Πάνω» για να επαληθεύσετε τη φορά περιστροφής.

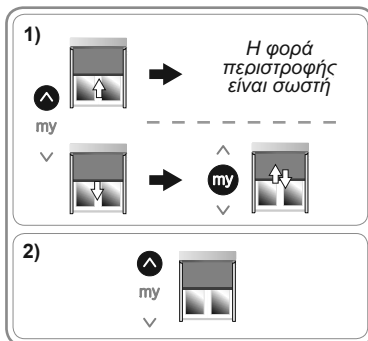

### 2. 3. 4. Ρύθμιση των τερματικών ορίων

- ⓘ** Η ρύθμιση των τερματικών ορίων εξαρτάται από τη συσκευή του ηλεκτροκίνητου προϊόντος (δείτε τον πίνακα παρακάτω).
- ⓘ** Το παρατεταμένο πάτημα του κουμπιού «Πάνω» ή «Κάτω» προκαλεί συνεχόμενο ανέβασμα ή κατέβασμα του ηλεκτροκίνητου προϊόντος. Το απλό πάτημα του κουμπιού «Πάνω» ή «Κάτω» προκαλεί στιγμιαίο ανέβασμα ή κατέβασμα του ηλεκτροκίνητου προϊόντος.

Διαθέσιμες συσκευές					Βήματα προς εκτέλεση
a Άνω αναστολέας Άνω τερματικό stop	b Σύστημα μάνταλων στο τερματικό όριο καθόδου			c Βαρύ κατωκάσι	
	Κανένα	Χειροκίνητα	*Αυτόμ.		
-	✓	✓	-	-	Δείτε την ενότητα E1
✓	✓	✓	-	-	Δείτε την ενότητα E2
✓	✓	-	-	✓	Δείτε την ενότητα E3**
✓	-	-	✓	-	Δείτε την ενότητα E4
-	-	-	✓	-	Δείτε την ενότητα E5

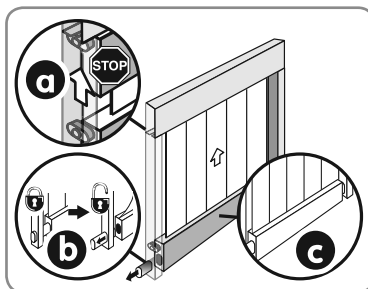

\*Αυτόματα

\*\*Αυτό το βήμα είναι ιδιαίτερα κατάλληλο για σίτες «Screen ZIP» ή για οποιοδήποτε άλλο ειδικό ηλεκτροκίνητο προϊόν που έχει βαρύ κατωκάσι και άνω αναστολέα.

**E1. ΧΕΙΡΟΚΙΝΗΤΗ ΡΥΘΜΙΣΗ ΤΟΥ ΤΕΡΜΑΤΙΚΟΥ ΟΡΙΟΥ ΑΝΟΔΟΥ ΚΑΙ ΤΟΥ ΤΕΡΜΑΤΙΚΟΥ ΟΡΙΟΥ ΚΑΘΟΔΟΥ**

- 1) Τοποθετήστε το ηλεκτροκίνητο προϊόν στη μεσαία θέση.
- 2) Πατήστε το κουμπί «Πάνω»: το ηλεκτροκίνητο προϊόν ανεβαίνει.
- 3) Πατήστε το κουμπί «my» για να σταματήσει το ηλεκτροκίνητο προϊόν στη θέση του τερματικού ορίου ανόδου (αν χρειαστεί, προσαρμόστε τη θέση του ηλεκτροκίνητου προϊόντος με τα κουμπιά «Πάνω» και «Κάτω»).
- 4) Πατήστε ταυτόχρονα τα κουμπιά «my» και «Κάτω»: το ηλεκτροκίνητο προϊόν κατεβαίνει.
- 5) Πατήστε το κουμπί «my» για να σταματήσει το ηλεκτροκίνητο προϊόν στη μεσαία θέση.
- 6) Πατήστε το κουμπί «Κάτω»: το ηλεκτροκίνητο προϊόν κατεβαίνει.
- 7) Πατήστε το κουμπί «my» για να σταματήσει το ηλεκτροκίνητο προϊόν στη θέση του τερματικού ορίου καθόδου (αν χρειαστεί, προσαρμόστε τη θέση του ηλεκτροκίνητου προϊόντος με τα κουμπιά «Πάνω» και «Κάτω»).
- 8) Πατήστε ταυτόχρονα τα κουμπιά «my» και «Πάνω»: το ηλεκτροκίνητο προϊόν ανεβαίνει.
- 9) Πατήστε το κουμπί «my» για να σταματήσει το ηλεκτροκίνητο προϊόν.
- 10) Πατήστε το κουμπί «my» έως ότου το ηλεκτροκίνητο προϊόν να κάνει μια παλινδρομική κίνηση για να επαληθεύσετε τη ρύθμιση του τερματικού ορίου.

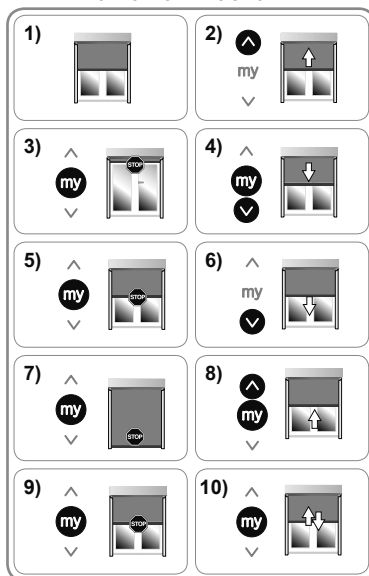
**E2. ΧΕΙΡΟΚΙΝΗΤΗ ΡΥΘΜΙΣΗ ΤΟΥ ΤΕΡΜΑΤΙΚΟΥ ΟΡΙΟΥ ΚΑΘΟΔΟΥ ΚΑΙ ΑΥΤΟΜΑΤΑ ΤΟΥ ΤΕΡΜΑΤΙΚΟΥ ΟΡΙΟΥ ΑΝΟΔΟΥ**

- 1) Τοποθετήστε το ηλεκτροκίνητο προϊόν στη μεσαία θέση.
  - 2) Πατήστε το κουμπί «Κάτω»: το ηλεκτροκίνητο προϊόν κατεβαίνει.
  - 3) Πατήστε το κουμπί «my» για να σταματήσει το ηλεκτροκίνητο προϊόν στη θέση του τερματικού ορίου καθόδου (αν χρειαστεί, προσαρμόστε τη θέση του ηλεκτροκίνητου προϊόντος με τα κουμπιά «Πάνω» και «Κάτω»).
  - 4) Πατήστε ταυτόχρονα τα κουμπιά «my» και «Πάνω»: το ηλεκτροκίνητο προϊόν ανεβαίνει.
  - 5) Πατήστε το κουμπί «my» για να σταματήσει το ηλεκτροκίνητο προϊόν.
  - 6) Πατήστε το κουμπί «my» έως ότου το ηλεκτροκίνητο προϊόν να κάνει μια παλινδρομική κίνηση για να επαληθεύσετε τη ρύθμιση του τερματικού ορίου καθόδου.
- ⓘ Μετά το πάτημα του κουμπιού «my», το τερματικό όριο ανόδου ρυθμίζεται αυτόματα.

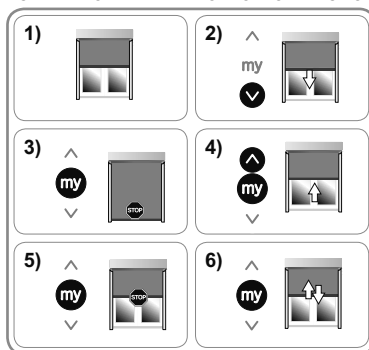
**E3. ΑΥΤΟΜΑΤΗ ΡΥΘΜΙΣΗ ΤΩΝ ΤΕΡΜΑΤΙΚΩΝ ΟΡΙΩΝ**

- 1) Τοποθετήστε το ηλεκτροκίνητο προϊόν στη μεσαία θέση.
  - 2) Πατήστε ταυτόχρονα και στιγμιαία τα κουμπιά «Πάνω» και «Κάτω»: το ηλεκτροκίνητο προϊόν θα εκτελέσει μια παλινδρομική κίνηση.
  - 3) Πατήστε το κουμπί «Κάτω»: το ηλεκτροκίνητο προϊόν κατεβαίνει μέχρι να ανιχνευτεί το τερματικό όριο καθόδου, εκτελεί μια στιγμιαία κίνηση ανόδου και επιστρέφει στη θέση του τερματικού ορίου καθόδου.
  - 4) Πατήστε το κουμπί «my» έως ότου το ηλεκτροκίνητο προϊόν να κάνει μια παλινδρομική κίνηση για να επαληθεύσετε τη ρύθμιση.
- ⓘ Αν μετά από πολλές προσπάθειες, το τερματικό όριο καθόδου δεν ρυθμιστεί αυτόματα, εκτελέστε το βήμα **E2**.

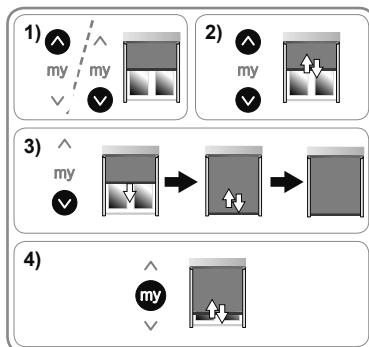

**E4. ΧΕΙΡΟΚΙΝΗΤΗ ΡΥΘΜΙΣΗ ΤΟΥ ΤΕΡΜΑΤΙΚΟΥ ΟΡΙΟΥ ΚΑΘΟΔΟΥ ΚΑΙ ΑΥΤΟΜΑΤΑ ΤΟΥ ΤΕΡΜΑΤΙΚΟΥ ΟΡΙΟΥ ΑΝΟΔΟΥ ΜΕ ΤΟ ΣΥΣΤΗΜΑ ΑΥΤΟΜΑΤΩΝ ΜΑΝΤΑΛΩΝ**

- 1**) Ανάλογα με το ηλεκτροκίνητο προϊόν, το σύστημα μάνταλων στο τερματικό όριο καθόδου μπορεί να διαφέρει αλλά η διαδικασία ρύθμισης των θέσεων εισόδου/εξόδου των μανδάλων παραμένει η ίδια για όλα τα συστήματα.
- 1) Τοποθετήστε το ηλεκτροκίνητο προϊόν στη μεσαία θέση.
  - 2) Πατήστε ταυτόχρονα για 5 δευτερόλεπτα τα κουμπιά «Πάνω» και «Κάτω»: το ηλεκτροκίνητο προϊόν εκτελεί μια πρώτη παλινδρομική κίνηση και μετά μια δεύτερη πιο αργά.
  - 3) Πατήστε το κουμπί «Κάτω»: το ηλεκτροκίνητο προϊόν κατεβαίνει.
  - 4) Πατήστε το κουμπί «my» για να σταματήσει το ηλεκτροκίνητο προϊόν στη θέση (P1) που αντιστοιχεί στην είσοδο του συστήματος αυτόματων μάνταλων.
  - 5) Πατήστε ταυτόχρονα τα κουμπιά «my» και «Πάνω»: το ηλεκτροκίνητο προϊόν ανεβαίνει και σταματά εφαρμόζοντας πίεση στο ύψασμα.
  - 6) Πατήστε το κουμπί «Κάτω»: το ηλεκτροκίνητο προϊόν κατεβαίνει.
  - 7) Πατήστε το κουμπί «my» για να σταματήσει το ηλεκτροκίνητο προϊόν στη θέση (P2) που αντιστοιχεί στην έξοδο του συστήματος αυτόματων μάνταλων.
  - 8) Πατήστε το κουμπί «my» έως ότου το ηλεκτροκίνητο προϊόν να κάνει μια παλινδρομική κίνηση για να επαληθεύσετε τη ρύθμιση του τερματικού ορίου.

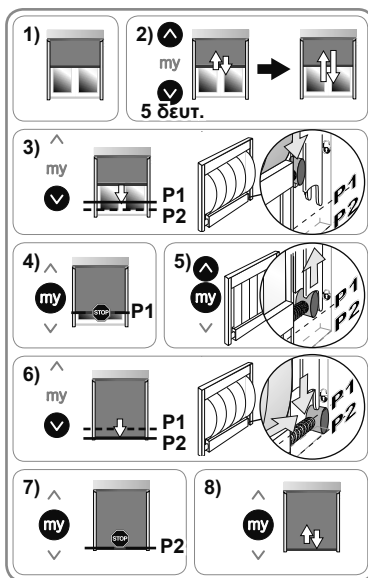

**E5. ΧΕΙΡΟΚΙΝΗΤΗ ΡΥΘΜΙΣΗ ΤΩΝ ΤΕΡΜΑΤΙΚΩΝ ΟΡΙΩΝ ΜΕ ΣΥΣΤΗΜΑ ΑΥΤΟΜΑΤΩΝ ΜΑΝΤΑΛΩΝ**

- 1**) Ανάλογα με το ηλεκτροκίνητο προϊόν, το σύστημα μάνταλων στο τερματικό όριο καθόδου μπορεί να διαφέρει αλλά η διαδικασία ρύθμισης των θέσεων εισόδου/εξόδου των μανδάλων παραμένει η ίδια για όλα τα συστήματα.
- 1) Τοποθετήστε το ηλεκτροκίνητο προϊόν στη μεσαία θέση.
  - 2) Πατήστε ταυτόχρονα για 5 δευτερόλεπτα τα κουμπιά «Πάνω» και «Κάτω»: το ηλεκτροκίνητο προϊόν εκτελεί μια πρώτη παλινδρομική κίνηση και μετά μια δεύτερη πιο αργά.
  - 3) Πατήστε το κουμπί «Πάνω»: το ηλεκτροκίνητο προϊόν ανεβαίνει.
  - 4) Πατήστε το κουμπί «my» για να σταματήσει το ηλεκτροκίνητο προϊόν στη θέση του τερματικού ορίου ανόδου (αν χρειαστεί, προσαρμόστε τη θέση του ηλεκτροκίνητου προϊόντος με τα κουμπιά «Πάνω» και «Κάτω»).
  - 5) Πατήστε ταυτόχρονα τα κουμπιά «my» και «Κάτω»: το ηλεκτροκίνητο προϊόν κατεβαίνει.
  - 6) Πατήστε το κουμπί «my» για να σταματήσει το ηλεκτροκίνητο προϊόν στη θέση (P1) που αντιστοιχεί στην είσοδο του συστήματος αυτόματων μάνταλων.
  - 7) Πατήστε ταυτόχρονα τα κουμπιά «my» και «Πάνω»: το ηλεκτροκίνητο προϊόν ανεβαίνει και σταματά εφαρμόζοντας πίεση στο ύψασμα.
  - 8) Πατήστε το κουμπί «Κάτω»: το ηλεκτροκίνητο προϊόν κατεβαίνει.
  - 9) Πατήστε το κουμπί «my» για να σταματήσει το ηλεκτροκίνητο προϊόν στη θέση (P2) που αντιστοιχεί στην έξοδο του συστήματος αυτόματων μάνταλων.
  - 10) Πατήστε το κουμπί «my» έως ότου το ηλεκτροκίνητο προϊόν να κάνει μια παλινδρομική κίνηση για να επαληθεύσετε τη ρύθμιση του τερματικού ορίου.

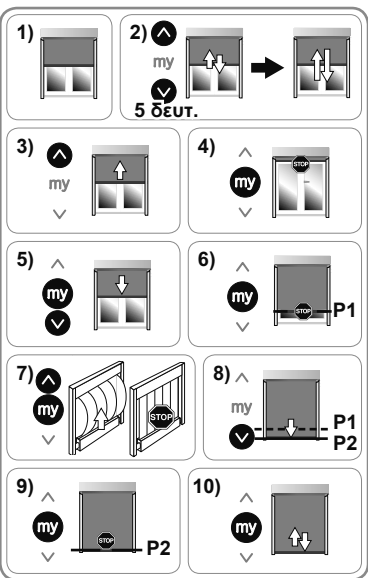



## 2. 3. 5. Ρύθμιση των προηγμένων λειτουργιών

- i** Καθορίστε τις προηγμένες λειτουργίες μετά τη διαδικασία ρύθμισης των τερματικών ορίων (§2.3.4) και πριν από την καταχώριση του πρώτου τοπικού σημείου ελέγχου io homecontrol® Somfy (§2.3.6).
- Για να τροποποιήσετε τις προηγμένες λειτουργίες μετά τη διαδικασία καταχώρισης του πρώτου σημείου ελέγχου, απλώς διακόψτε την παροχή ρεύματος. Η ρύθμιση των προηγμένων λειτουργιών θα είναι κατόπιν δυνατή κατά τη διάρκεια τεσσάρων πλήρων κύκλων ανεβάσματος και κατεβάσματος του ηλεκτροκίνητου προϊόντος.

### A. ΛΕΙΤΟΥΡΓΙΑ «BACK RELEASE» ΓΙΑ ΗΛΕΚΤΡΟΚΙΝΗΤΑ ΠΡΟΪΟΝΤΑ ΜΕ ΑΝΩ ΑΝΑΣΤΟΛΕΑ ΜΟΝΟ

- i** Αυτή η λειτουργία επιτρέπει την απελευθέρωση της τάσης στο ύφασμα μετά το κλείσιμο του ηλεκτροκίνητου προϊόντος στη θέση του άνω αναστολέα κάτω από το πλαίσιο.

Από προεπιλογή, η λειτουργία Back Release είναι απενεργοποιημένη.

- Για ενεργοποίηση ή απενεργοποίηση της λειτουργίας:

- 1) Τοποθετήστε το ηλεκτροκίνητο προϊόν στη θέση του τερματικού ορίου ανόδου.
- 2) Πατήστε ταυτόχρονα τα κουμπιά «my» και «Κάτω» έως ότου το ηλεκτροκίνητο προϊόν να εκτελέσει μια παλινδρομική κίνηση.
  - Αν η λειτουργία «Back Release» είναι ανενεργή, ενεργοποιείται.
  - Αν η λειτουργία «Back Release» είναι ενεργή, απενεργοποιείται.

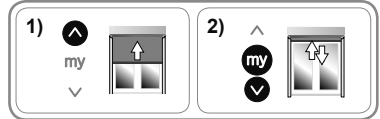

- Για έλεγχο της λειτουργίας «Back Release», τοποθετήστε το ηλεκτροκίνητο προϊόν στη μεσαία θέση και μετά πατήστε το κουμπί «Πάνω» για να μετακινηθεί το ηλεκτροκίνητο προϊόν στη θέση του άνω αναστολέα.

### B. ΛΕΙΤΟΥΡΓΙΑ ΤΕΝΤΩΜΑΤΟΣ ΤΟΥ ΥΦΑΣΜΑΤΟΣ ΜΕ ΣΥΣΤΗΜΑ ΑΥΤΟΜΑΤΩΝ ΜΑΝΤΑΛΩΝ ΣΤΟ ΤΕΡΜΑΤΙΚΟ ΟΡΙΟ ΚΑΘΩΔΟΥ

- i** Αυτή η λειτουργία επιτρέπει την προσαρμογή της τάσης του υφάσματος του ηλεκτροκίνητου προϊόντος σε 3 επίπεδα (υψηλή-μέτρια-χαμηλή).

**i** Από προεπιλογή, η τάση του υφάσματος είναι ρυθμισμένη στο χαμηλό επίπεδο.

- Για να προσαρμόσετε την τάση του υφάσματος:

- 1) Τοποθετήστε το ηλεκτροκίνητο προϊόν στη μεσαία θέση.
- 2) Πατήστε ταυτόχρονα και στιγμιαία τα κουμπιά «my» και «Κάτω» και αμέσως μετά πατήστε παρατεταμένα τα κουμπιά «my» και «Κάτω» έως ότου το ηλεκτροκίνητο προϊόν να εκτελέσει μια παλινδρομική κίνηση.
- 3) Το μετёр τίθεται στη λειτουργία ρύθμισης για **δέκα δευτερόλεπτα** μόνο.

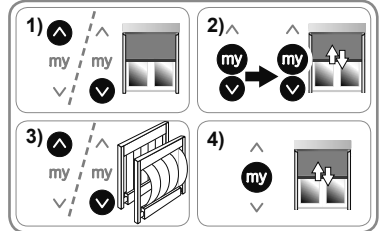

- 3) Προσαρμόστε την τάση του υφάσματος με τα κουμπιά «Πάνω» ή «Κάτω».

- Για να αυξήσετε την τάση του υφάσματος, πατήστε το κουμπί «Πάνω» έως ότου το ηλεκτροκίνητο προϊόν να εκτελέσει μια παλινδρομική κίνηση. Η τάση του υφάσματος του ηλεκτροκίνητου προϊόντος αλλάζει στο ανώτερο επίπεδο.

- Για να μειώσετε την τάση του υφάσματος, πατήστε το κουμπί «Κάτω» έως ότου το ηλεκτροκίνητο προϊόν να εκτελέσει μια παλινδρομική κίνηση. Η τάση του υφάσματος αλλάζει στο κατώτερο επίπεδο.

- 4) Πατήστε το κουμπί «my» έως ότου το ηλεκτροκίνητο προϊόν να κάνει μια παλινδρομική κίνηση για να επαληθεύσετε τη ρύθμιση.

## 2. 3. 6. Καταχώριση του πρώτου τοπικού σημείου ελέγχου io-homecontrol® Somfy

❶ Η (τελική) καταχώριση του πρώτου σημείου ελέγχου είναι δυνατή μόνο αν έχουν ρυθμιστεί τα τερματικά όρια του ηλεκτροκίνητου προϊόντος.

### A. ΚΑΤΑΧΩΡΙΣΗ ΤΟΥ ΠΡΟΚΑΤΑΧΩΡΙΣΜΕΝΟΥ ΤΟΠΙΚΟΥ ΣΗΜΕΙΟΥ ΕΛΕΓΧΟΥ IO-HOMECONTROL® SOMFY

- Πατήστε το κουμπί PROG στο προκαταχωρισμένο σημείο ελέγχου: το ηλεκτροκίνητο προϊόν εκτελεί μια παλινδρομική κίνηση και πραγματοποιείται τελική καταχώριση του σημείου ελέγχου.

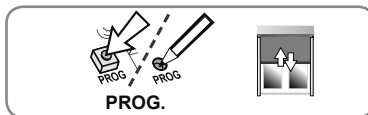

### B. ΚΑΤΑΧΩΡΙΣΗ ΕΝΟΣ ΜΗ ΠΡΟΚΑΤΑΧΩΡΙΣΜΕΝΟΥ ΣΗΜΕΙΟΥ ΕΛΕΓΧΟΥ

- 1) Διακόψτε την παροχή ρεύματος (το προκαταχωρισμένο σημείο ελέγχου διαγράφεται).
- 2) Συνδέστε πάλι την παροχή ρεύματος. Το ηλεκτροκίνητο προϊόν θα εκτελέσει μια στιγμιαία παλινδρομική κίνηση.
- 3) Πατήστε ταυτόχρονα τα κουμπιά «Πάνω» και «Κάτω» στο σημείο ελέγχου προς καταχώριση έως ότου το ηλεκτροκίνητο προϊόν να εκτελέσει μια παλινδρομική κίνηση.
- 4) Πατήστε στιγμιαία το κουμπί PROG στο συγκεκριμένο σημείο ελέγχου: το ηλεκτροκίνητο προϊόν εκτελεί μια στιγμιαία παλινδρομική κίνηση και πραγματοποιείται καταχώριση του σημείου ελέγχου.

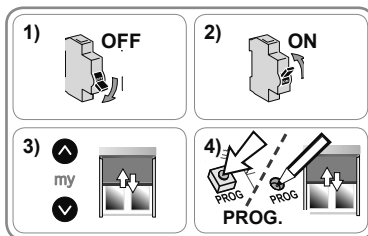

## 2. 4. ΣΥΜΒΟΥΛΕΣ ΓΙΑ ΤΗΝ ΕΓΚΑΤΑΣΤΑΣΗ

### 2. 4. 1. Έχετε ερωτήσεις για τον μηχανισμό κίνησης;

Πρόβλημα	Πιθανές αιτίες	Λύσεις
Το ηλεκτροκίνητο προϊόν δεν λειτουργεί.	Η καλωδίωση είναι λανθασμένη.	Ελέγξτε την καλωδίωση και τροποποιήστε όπου απαιτείται.
	Έχει ενεργοποιηθεί η θερμική ασφάλεια του μοτέρ.	Περιμένετε να κρυώσει το μοτέρ.
	Το χρησιμοποιούμενο καλώδιο δεν είναι συμβατό.	Ελέγξτε το χρησιμοποιούμενο καλώδιο και βεβαιωθείτε ότι διαθέτει 3 αγωγούς.
	Η στάθμη της μπαταρίας του σημείου ελέγχου io Somfy είναι χαμηλή.	Ελέγξτε την μπαταρία και αντικαταστήστε την αν χρειαστεί.
	Το σημείο ελέγχου δεν είναι συμβατό.	Ελέγξτε τη συμβατότητα και αντικαταστήστε το σημείο ελέγχου αν χρειαστεί.
Το ηλεκτροκίνητο προϊόν σταματά πολύ σύντομα.	Το στεφάνι δεν έχει τοποθετηθεί σωστά.	Στερεώστε σωστά τη στεφάνη.
	Τα τερματικά όρια δεν έχουν ρυθμιστεί σωστά.	Ρυθμίστε ξανά τα τερματικά όρια.

### 2. 4. 2. Εκ νέου ρύθμιση των τερματικών ορίων

- ❶ Τα ακόλουθα βήματα ισχύουν μόνο για τα τερματικά όρια που έχετε ρυθμίσει χειροκίνητα.
- ❷ Ένα σημείο ελέγχου io πρέπει να έχει καταχωριστεί τελικά για να είναι δυνατή η εκτέλεση αυτών των βημάτων.

## A. ΕΚ ΝΕΟΥ ΠΡΟΣΑΡΜΟΓΗ ΤΩΝ ΤΕΡΜΑΤΙΚΩΝ ΟΡΙΩΝ ΠΟΥ ΈΧΟΥΝ ΡΥΘΜΙΣΤΕΙ ΧΕΙΡΟΚΙΝΗΤΑ

- 1) Τοποθετήστε το ηλεκτροκίνητο προϊόν στη θέση του τερματικού ορίου προς τροποποίηση.
- 2) Πατήστε ταυτόχρονα για 5 δευτερόλεπτα τα κουμπιά «Πάνω» και «Κάτω» έως ότου το ηλεκτροκίνητο προϊόν να εκτελέσει μια παλινδρομική κίνηση.
- 3) Τοποθετήστε το ηλεκτροκίνητο προϊόν στη νέα θέση του τερματικού ορίου με τα κουμπιά «Πάνω» και «Κάτω».
- 4) Πατήστε το κουμπί «my» έως ότου το ηλεκτροκίνητο προϊόν να κάνει μια παλινδρομική κίνηση για να επαληθεύσετε τη ρύθμιση.

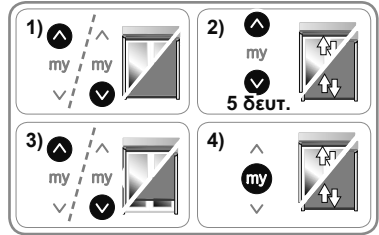

## B. ΕΚ ΝΕΟΥ ΠΡΟΣΑΡΜΟΓΗ ΤΟΥ ΣΥΣΤΗΜΑΤΟΣ ΑΥΤΟΜΑΤΩΝ ΜΑΝΤΑΛΩΝ ΣΤΟ ΤΕΡΜΑΤΙΚΟ ΟΡΙΟ ΚΑΘΟΔΟΥ

- 1) Τοποθετήστε το ηλεκτροκίνητο προϊόν στο τερματικό όριο καθόδου.
- 2) Πατήστε ταυτόχρονα για 5 δευτερόλεπτα τα κουμπιά «Πάνω» και «Κάτω»: το ηλεκτροκίνητο προϊόν θα εκτελέσει μια παλινδρομική κίνηση.
- 3) Πατήστε το κουμπί «Κάτω»: το ηλεκτροκίνητο προϊόν κατεβαίνει.
- 4) Πατήστε το κουμπί «my» για να σταματήσει το ηλεκτροκίνητο προϊόν στη θέση (P1) που αντιστοιχεί στην είσοδο του συστήματος αυτόματων μάνταλων.
- 5) Πατήστε ταυτόχρονα τα κουμπιά «my» και «Πάνω»: το ηλεκτροκίνητο προϊόν ανεβαίνει και σταματά εφαρμόζοντας πίεση στο ύφασμα.
- 6) Πατήστε το κουμπί «Κάτω»: το ηλεκτροκίνητο προϊόν κατεβαίνει.
- 7) Πατήστε το κουμπί «my» για να σταματήσει το ηλεκτροκίνητο προϊόν στη θέση (P2) που αντιστοιχεί στην έξοδο του συστήματος αυτόματων μάνταλων.
- 8) Πατήστε πάλι το κουμπί «my» έως ότου το ηλεκτροκίνητο προϊόν να κάνει μια παλινδρομική κίνηση για να επαληθεύσετε τη ρύθμιση.

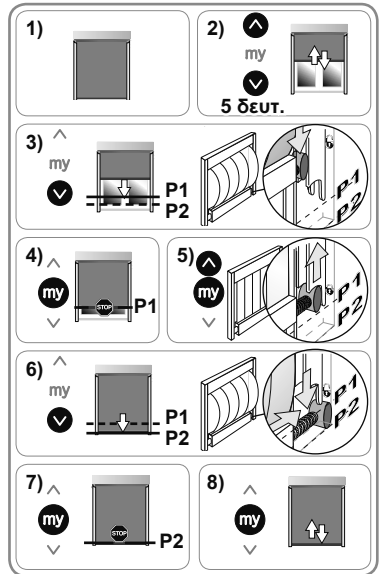

## 2. 4. 3. Επαναφορά της αρχικής ρύθμισης παραμέτρων

Εκτελέστε τη διπλή διακοπή ρεύματος μόνο για το ηλεκτροκίνητο προϊόν που θέλετε να επαναφέρετε.

Αυτή η επαναφορά θα διαγράψει όλα τα σημεία ελέγχου, αισθητήρες, και ρυθμίσεις τερματικών ορίων, και θα επαναφέρει την αγαπημένη θέση (my) του ηλεκτροκίνητου προϊόντος.

- 1) Τοποθετήστε το ηλεκτροκίνητο προϊόν στη μεσαία θέση.
- 2) Διακόψτε την παροχή ρεύματος για 2 δευτερόλεπτα.
- 3) Επανασυνδέστε πάλι την παροχή ρεύματος για 5 έως 15 δευτερόλεπτα.
- 4) Διακόψτε την παροχή ρεύματος για 2 δευτερόλεπτα.
- 5) Επανασυνδέστε πάλι την παροχή ρεύματος: το ηλεκτροκίνητο προϊόν κινείται για λίγα δευτερόλεπτα.
- 6) Πατήστε το κουμπί PROG του τοπικού σημείου ελέγχου io-homecontrol® Somfy για ~7 δευτερόλεπτα, έως ότου το ηλεκτροκίνητο προϊόν να εκτελέσει δύο παλινδρομικές κινήσεις. Γίνεται επαναφορά του μηχανισμού κίνησης στην αρχική ρύθμιση παραμέτρων.

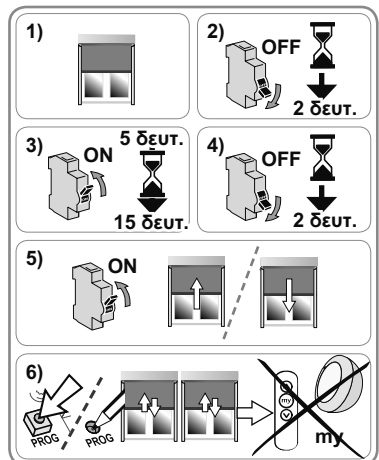

### 3. ΛΕΙΤΟΥΡΓΙΑ ΚΑΙ ΣΥΝΤΗΡΗΣΗ

Αυτός ο μηχανισμός κίνησης δεν απαιτεί λειτουργία συντήρησης.

#### 3. 1. ΛΕΙΤΟΥΡΓΙΕΣ «ΑΝΟΔΟΥ» ΚΑΙ «ΚΑΘΟΔΟΥ»

- Πατήστε στιγμιαία το κουμπί «Πάνω» ή «Κάτω»: το ηλεκτροκίνητο προϊόν ανεβαίνει ή κατεβαίνει.



#### 3. 2. ΛΕΙΤΟΥΡΓΙΑ STOP

Το ηλεκτροκίνητο προϊόν κινείται.

- Πατήστε το κουμπί «my»: το ηλεκτροκίνητο προϊόν σταματά.

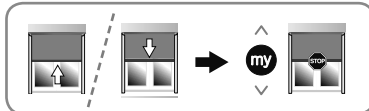

#### 3. 3. ΑΓΑΠΗΜΕΝΗ ΘΕΣΗ (MY)

❗ Μια ενδιάμεση «αγαπημένη θέση (my)», δηλαδή μια θέση εκτός από την πλήρως ανεβασμένη ή κατεβασμένη θέση, είναι καταχωρισμένη στον μηχανισμό κίνησης από προεπιλογή.

- Για ενεργοποίηση αυτής της λειτουργίας, ο μηχανισμός κίνησης πρέπει να έχει εκτελέσει έναν πλήρη κύκλο.



##### 3. 3. 1. Για τροποποίηση της αγαπημένης θέσης (my)

1) Τοποθετήστε το ηλεκτροκίνητο προϊόν στην επιθυμητή αγαπημένη θέση (my).

2) Πατήστε το κουμπί «my» έως ότου το ηλεκτροκίνητο προϊόν να κάνει μια παλινδρομική κίνηση: η νέα αγαπημένη θέση (my) καταχωρίζεται και η παλιά αγαπημένη θέση (my) διαγράφεται.

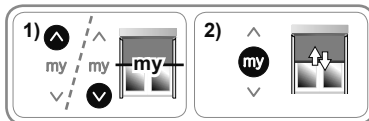

❗ Δεν είναι δυνατή η καταχώριση μιας αγαπημένης θέσης στις θέσεις τερματικών ορίων.

##### 3. 3. 2. Για χρήση της αγαπημένης θέσης (my)

Το ηλεκτροκίνητο προϊόν πρέπει να είναι σταματημένο.

- Πατήστε το κουμπί «my»: το ηλεκτροκίνητο προϊόν μεταβαίνει στην αγαπημένη θέση (my).



#### 3. 4. ΤΑΣΗ ΤΟΥ ΥΦΑΣΜΑΤΟΣ

❗ Η αλλαγή τάσης του υφάσματος είναι δυνατή μόνο στο τερματικό όριο καθόδου σε ηλεκτροκίνητα προϊόντα που διαθέτουν μάνταλα.

##### 3. 4. 1. Ηλεκτροκίνητο προϊόν με σύστημα αυτόματων μάνταλων

❗ Η τάση του υφάσματος είναι πάντα ενεργοποιημένη σε ένα ηλεκτροκίνητο προϊόν που διαθέτει σύστημα αυτόματων μάνταλων.

##### Για τέντωμα του υφάσματος

- Πατήστε το κουμπί «Κάτω»: το ηλεκτροκίνητο προϊόν κατεβαίνει. Όταν φτάσει στο τερματικό όριο καθόδου, το ηλεκτροκίνητο προϊόν ανεβαίνει πάλι αυτόματα για να τεντωθεί το ύφασμα.

❗ Αν το ύφασμα τεντωθεί υπερβολικά ή δεν έχει τεντωθεί αρκετά, επικοινωνήστε με έναν επαγγελματία τοποθετητή μηχανισμών κίνησης και οικιακών συστημάτων αυτοματισμού για προσαρμογή της τάσης του υφάσματος.

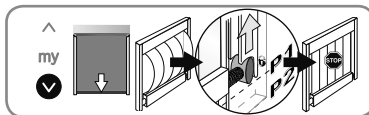

##### Για ανέβασμα του ηλεκτροκίνητου προϊόντος προϊόν στη θέση του τερματικού ορίου ανόδου

- Πατήστε το κουμπί «Πάνω». Το ηλεκτροκίνητο προϊόν κατεβαίνει πρώτα για απελευθέρωση της τάσης στο ύφασμα και μετά ανεβαίνει στο τερματικό όριο ανόδου.

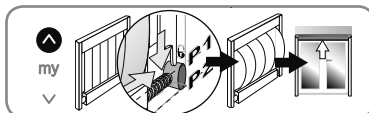

### 3. 4. 2. Ηλεκτροκίνητο προϊόν με χειροκίνητα μάνταλα

**i** Είναι δυνατό το τέντωμα του υφάσματος όταν το ηλεκτροκίνητο προϊόν, που διαθέτει χειροκίνητα μάνταλα, βρίσκεται στη θέση του τερματικού ορίου καθόδου. Από προεπιλογή, αυτή η λειτουργία είναι απενεργοποιημένη.

**Hand** Να ελέγχετε πάντοτε αν η λειτουργία είναι ενεργή/ανενεργή προτού την ενεργοποιήσετε και ασφαλίσετε τα μάνταλα. Αν παραλείψετε να το κάνετε αυτό, υπάρχει κίνδυνος πρόσκλισης ζημιάς στο ηλεκτροκίνητο προϊόν.

#### Για έλεγχο της ενεργοποίησης της λειτουργίας

- 1) Πατήστε το κουμπί «Κάτω»: το ηλεκτροκίνητο προϊόν κατεβαίνει μέχρι τη θέση τερματικού ορίου καθόδου.
- 2) **Μην ασφαλίσετε** τα μάνταλα.
- 3) Πατήστε το κουμπί «my».
  - Αν το ηλεκτροκίνητο προϊόν μεταβεί στην αγαπημένη θέση (my), η τάση του υφάσματος δεν είναι ενεργή.
  - Αν το ηλεκτροκίνητο προϊόν κατέβει και μετά ανέβει πάλι στιγμιαία, η τάση του υφάσματος είναι ενεργή.

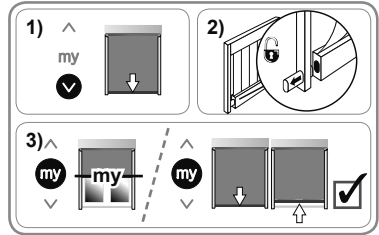

#### Για ενεργοποίηση/απενεργοποίηση της λειτουργίας

- 1) Εκτελέστε έναν πλήρη κύκλο ανεβάσματος και κατεβάσματος μέχρι τις θέσεις τερματικών ορίων ανόδου και καθόδου στο ηλεκτροκίνητο προϊόν.
- 2) Πατήστε το κουμπί «Κάτω» για τοποθέτηση του ηλεκτροκίνητου προϊόντος στη θέση τερματικού ορίου καθόδου.
- 3) Πατήστε ταυτόχρονα τα κουμπιά «my» και «Πάνω» έως ότου το ηλεκτροκίνητο προϊόν να εκτελέσει μια παλινδρομική κίνηση.
  - Αν η λειτουργία είναι απενεργή, ενεργοποιείται.
  - Αν η λειτουργία είναι ενεργή, απενεργοποιείται.

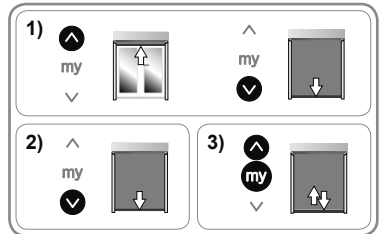

#### Για χρήση αυτής της λειτουργίας

- 1) Πατήστε το κουμπί «Κάτω»: το ηλεκτροκίνητο προϊόν κατεβαίνει μέχρι τη θέση τερματικού ορίου καθόδου.
- 2) Ασφαλίστε χειροκίνητα τα μάνταλα.
- 3) Πατήστε το κουμπί «my»: το ηλεκτροκίνητο προϊόν κατεβαίνει και μετά ανεβαίνει πάλι για τέντωμα του υφάσματος.

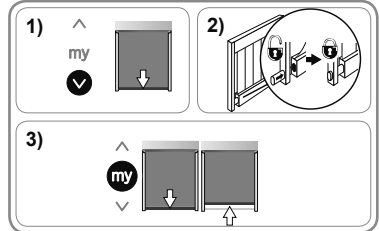

#### Για ανέβασμα του ηλεκτροκίνητου προϊόντος στη θέση του τερματικού ορίου ανόδου

- 1) Πατήστε το κουμπί «Κάτω»: το ηλεκτροκίνητο προϊόν κατεβαίνει μέχρι τη θέση τερματικού ορίου καθόδου.
- 2) Απασφαλίστε χειροκίνητα τα μάνταλα.
- 3) Πατήστε το κουμπί «Πάνω»: το ηλεκτροκίνητο προϊόν ανεβαίνει μέχρι τη θέση τερματικού ορίου ανόδου.

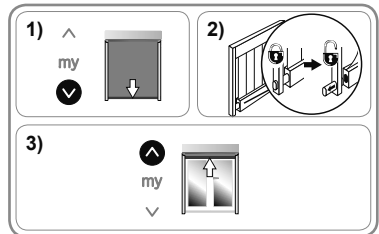

### 3. 5. ΛΕΙΤΟΥΡΓΙΑ ΜΕ ΑΙΣΘΗΤΗΡΕΣ

Ανατρέξτε στο αντίστοιχο εγχειρίδιο.

### 3. 6. ΣΥΜΒΟΥΛΕΣ ΓΙΑ ΤΗΝ ΛΕΙΤΟΥΡΓΙΑ

#### 3. 6. 1. Έχετε ερωτήσεις για τον μηχανισμό κίνησης;

Πρόβλημα	Πιθανές αιτίες	Λύσεις
Το ηλεκτροκίνητο προϊόν δεν λειτουργεί.	Έχει ενεργοποιηθεί η θερμική ασφάλεια του μοτέρ. Η στάθμη της μπαταρίας του σημείου ελέγχου io Somfy είναι χαμηλή.	Περιμένετε να κρυώσει το μοτέρ. Ελέγξτε την μπαταρία και αντικαταστήστε την αν χρειαστεί.

**i** Αν ο ηλεκτροκίνητος μηχανισμός δεν λειτουργεί πλέον, απευθυνθείτε σε έναν επαγγελματία τοποθετητή μηχανισμών κίνησης και οικιακών συστημάτων αυτοματισμού.

### 3. 6. 2. Ανίχνευση εμποδίων

ⓘ Η ανίχνευση εμποδίων λειτουργεί αποκλειστικά σε συμβατά ηλεκτροκίνητα προϊόντα. Για να ενημερωθείτε ως προς τα συμβατά προϊόντα, απευθυνθείτε σε έναν επαγγελματία τεχνικό μηχανισμών κίνησης και οικιακών συστημάτων αυτοματισμού.

Η αυτόματη ανίχνευση εμποδίων επιτρέπει την προστασία του ηλεκτροκίνητου προϊόντος και την απομάκρυνση των εμποδίων.

- Αν το ηλεκτροκίνητο προϊόν συναντήσει ένα εμπόδιο κατά την κάθοδο, σταματά αυτόματα και ανεβαίνει ελαφρώς για να είναι δυνατή η απομάκρυνση του εμποδίου.
- Αν το ηλεκτροκίνητο προϊόν συναντήσει ένα εμπόδιο κατά την άνοδο, σταματά αυτόματα.

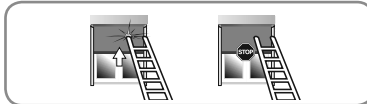

### 3. 6. 3. Προστασία από τον παγετό

Η προστασία από τον παγετό λειτουργεί με παρόμοιο τρόπο όπως η ανίχνευση εμποδίων:

- Αν το ηλεκτροκίνητο προϊόν συναντήσει αντίσταση, σταματά αυτόματα.

### 3. 6. 4. Προσθήκη/Διαγραφή σημείων ελέγχου και αισθητήρων io Somfy

Ανατρέξτε στο αντίστοιχο εγχειρίδιο.

### 3. 6. 5. Αντικατάσταση απολεσθέντος ή κατεστραμμένου σημείου ελέγχου io-homecontrol® Somfy

Για την αντικατάσταση ενός απολεσθέντος ή κατεστραμμένου σημείου ελέγχου io-homecontrol®, επικοινωνήστε με έναν επαγγελματία τεχνικό μηχανισμών κίνησης και οικιακών συστημάτων αυτοματισμού.

## 4. ΤΕΧΝΙΚΑ ΣΤΟΙΧΕΪΑ

Ραδιοσυχνότητα	868-870 MHz io-homecontrol® αμφίδρομης τριπλής συχνότητας
Ζώνες συχνοτήτων και μέγιστη ισχύς λειτουργίας	868.000 MHz - 868.600 MHz ERP (Ενεργή ακτινοβολούμενη ισχύς) <25 mW 868.700 MHz - 869.200 MHz ERP (Ενεργή ακτινοβολούμενη ισχύς) <25 mW 869.700 MHz - 870.000 MHz ERP (Ενεργή ακτινοβολούμενη ισχύς) <25 mW
Τροφοδοσία ρεύματος	230 V ~ 50 Hz
Θερμοκρασία λειτουργίας	-25°C έως +60°C
Δείκτης προστασίας	IP 44
Μέγιστος αριθμός συσχετισμένων σημείων ελέγχου και αισθητήρων	9
Επίπεδο ασφάλειας	Κλάση I

CE Η Somfy δηλώνει ότι η μονάδα, που καλύπτεται από τις παρούσες οδηγίες, με ένδειξη για τάση εισόδου 230 V~50 Hz και για χρήση όπως αυτή προβλέπεται στις παρούσες οδηγίες, συμμορφώνεται με τις βασικές απαιτήσεις των Οδηγιών 2006/42/EK και 2014/53/EE.

Δήλωση συμμόρφωσης που καθορίζει τα πρότυπα και τις προδιαγραφές που χρησιμοποιήθηκαν και παρέχει όλες τις απαραίτητες πληροφορίες για την ταυτοποίηση της μονάδας καθώς και το όνομα και τη διεύθυνση του(των) ατόμου(ων) που εξουσιοδοτήθηκαν να παράγουν τον τεχνικό φάκελο και έχουν τα προσόντα να παράγουν τη δήλωση συμπεριλαμβανομένων του τόπου και της ημερομηνίας έκδοσης, μπορεί να βρεθεί στη διεύθυνση [www.somfy.com/ce](http://www.somfy.com/ce).

# ÇEVİRİLEN SÜRÜM

Bu talimatlar, güncel katalogta mevcut olan tüm MAESTRIA+ 50, io varyasyonları için geçerlidir.

## 1. İÇİNDEKİLER

<b>1. Ön bilgiler</b>	<b>27</b>	<b>3. Çalıştırma ve bakım</b>	<b>36</b>
1. 1. Uygulama kapsamı	27	3. 1. "Yukarı" ve "Aşağı" işlevleri	36
1. 2. Sorumluluk	27	3. 2. DURDURMA işlevi	36
<b>2. Kurulum</b>	<b>28</b>	3. 3. Sık kullanılan (my) konum	36
2. 1. Montaj	28	3. 4. Kumaş gerilimi	36
2. 2. Kablo bağlantıları	29	3. 5. Sensörlerle çalışma	37
2. 3. Kurulum	29	3. 6. Çalıştırma ipuçları ve tavsiyeleri	37
2. 4. Kurulum ipuçları ve tavsiyeleri	34	<b>4. Teknik veriler</b>	<b>38</b>

## 1. ÖN BİLGİLER

### 1. 1. UYGULAMA KAPSAMI

MAESTRIA+ 50 sürücülerini, her tür dış dikey panjura güç sağlamak üzere tasarlanmıştır. Profesyonel bir motorlu cihaz ve ev otomasyonu uzmanı olan kurulum uzmanı, tahrik sağlanan ürünün kurulduktan sonra, dış panjurlarla ilişkili olarak EN 13561 standardı başta kurulumun yapıldığı ülkedeki geçerli standartlarla uyumlu olmasını sağlamalıdır.

### 1. 2. SORUMLULUK

Motoru kurmadan ve kullanmadan önce lütfen bu talimatları dikkatli bir şekilde okuyun. Bu kılavuzda sağlanan talimatlara ek olarak, lütfen ayrıca ekteki **Güvenlik talimatları** belgesinde belirtilen talimatlara da uyum gösterin.

Motor , profesyonel bir motorlu cihaz ve ev otomasyonu uzmanı tarafından, Somfy'nin talimatlarına ve kurulumun yapıldığı ülkedeki geçerli düzenlemelere uygun şekilde kurulmalıdır.

Motorun yukarıda açıklanan uygulama kapsamı dışında herhangi bir şekilde çalıştırılması yasaktır. Bu tür bir çalıştırma işlemi ve ayrıca, burada ve ekteki **Güvenlik talimatları** belgesi içinde sağlanan talimatlara herhangi bir şekilde uyulmaması, Somfy'yi tüm sorumluluklardan muaf tutacak ve Somfy garantisini geçersiz kılacaktır.

Kurulum uzmanı motoru kurduktan sonra müşterilerine sürücüye yönelik çalıştırma ve bakım koşulları konusunda bilgi vermeli ve çalıştırma ve bakım talimatlarını, ekteki **Güvenlik talimatları** belgesi ile birlikte müşterilerine teslim etmelidir. Motora yönelik tüm Satış Sonrası Hizmet işlemleri, profesyonel bir motorlu cihaz ve ev otomasyonu uzmanının müdahalesini gerektirir.

Motorun kurulumu sırasında herhangi bir sorun oluşması halinde veya ek bilgi almak için bir Somfy ilgili kişisine danışın veya [www.somfy.com](http://www.somfy.com) adresini ziyaret edin.

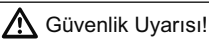

Güvenlik Uyarısı!





Uyarı!



Bilgi

## 2. KURULUM

-  Bu talimatların, motoru kuran profesyonel motorlu cihaz ve ev otomasyonu uzmanı tarafından kullanımı **zorunludur**.
-  Motoru asla düşürmeyin, devirmeyin veya delmeyin ya da sıvıya batırmayın.
-  Her bir motor için ayrı bir kumanda noktası kurun.

### 2. 1. MONTAJ

#### 2. 1. 1. Motoru montaja hazırlama

-  Tüpün iç çapının en az 47 mm olduğundan emin olun.

- 1) Motoru boruya takmak için gerekli olan aksesuarları takın:
  - yalnızca motor üzerindeki tekerlek **a**
  - veya motor üzerindeki halka **b** ve tekerlek **c**.
- 2) Motor kafasının iç kenarı ile tekerleğin ucu arasındaki uzunluğu (**L1**) ölçün.

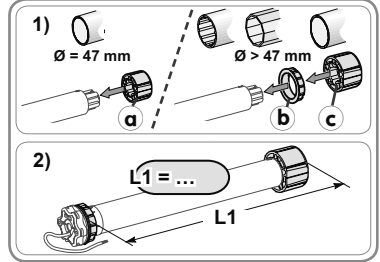

#### 2. 1. 2. Tüpü hazırlama

- 1) Motorize edilecek ürüne bağlı olarak, sarım tüpünün istenen uzunlukta olacak şekilde kesin.
- 2) Sarım tüpünün çapaklarını alın ve tüm yontulan parçaları temizleyin.
- 3) İç kısmı pürüzsüz olan sarım tüpleri için, şu boyutlara bir çentik atın: **d** = 4 mm **e** = 28 mm

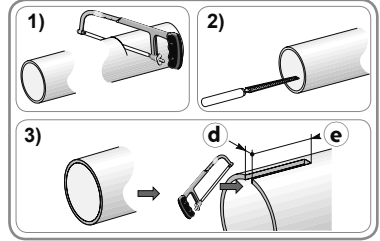

#### 2. 1. 3. Motor -tüp tertibatı

- 1) Motoru sarım tüpünün içine yerleştirin. İç kısmı pürüzsüz olan sarım tüpleri için, atılan çentiği halkanın çıkıntı yapan kısmı üzerinde konumlandırın.
- 2) Tekerlek, sarım tüpü içinde düz bir hatta şu şekilde kilitlenmiş olmalıdır:
  - sarım tüpünün tipinden bağımsız şekilde, sarım tüpünün tekerleğin dış kenarından 5 mm ila 15 mm uzağa yerleştirilmiş 4 Ø 5 mm Parker vida veya 4 Ø 4,8 mm çelik pop perçin kullanılarak.

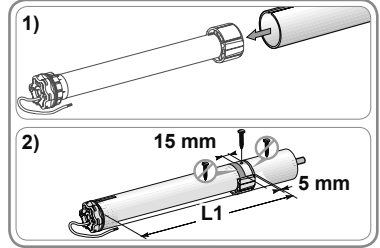

-  Vidalar veya pop perçinler yalnızca tekerlek üzerine takılmalı, sürücü üzerine takılmamalıdır.
- veya pürüzsüz olmayan tüpler için, bir tekerlek kilidi kullanılarak.

#### 2. 1. 4. Tüp-sürücü tertibatını monte etme

- Tüpün ucunu sarım tüpünün içine takın.

#### Yıldız kafalı sürücü

- 1) Tüp-sürücü tertibatını, uç desteği **f** ve sürücünün yıldız kafa desteği **a** parçalarına oturtup takın.

-  Tüp-sürücü tertibatının uç desteği üzerinde yerine kilitlendiğinden emin olun. Bu, tüp-sürücü tertibatının uç desteği kenedinden çıkmasını engeller.

- 2) Desteğin türüne bağlı olarak, tespit halkasını **h** oturtun.

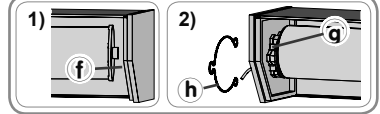



## Yuvarlak kafalı sürücü

- ① 25 Nm'den büyük sürücüler için, Somfy tarafından referans verilen uyarlanmış bir destek kullanın.
- 3) Desteği ① sürücü kafasına takın, ardından çıkarılabilir uç kapaklarını ② takın.
- 4) Tüp-sürücü-çıkartılabilir uç kapak tertibatını kafa rayının içine kaydırın.

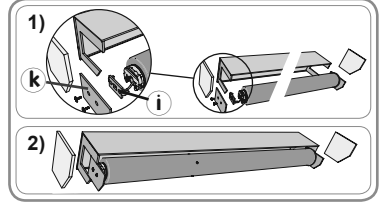

## 2. 2. KABLO BAĞLANTILARI

- ⚠ Elektrikli kurulumlar için NF C 15-100 Standardına uyun.
- ⚠ Metal iç duvardan geçirilen kabloların kaplama veya kılıf ile korunması ve yalıtılması gerekir.
- ⚠ Hareketli parçalarla herhangi bir şekilde teması önlemek için kabloları sabitleyin.
- ⚠ Sürücü dış mekanda kullanılıyorsa ve güç kaynağı kablosu H05-VVF tipinde ise, kabloyu kablo kanalı gibi UV'ye karşı dirençli bir kanaldan geçirin.
- ⚠ Sürücü güç kaynağı kablosunun erişilebilir kalmasını sağlayın; bu kablo kolayca değiştirilebilir.
- ✋ Sürücüye su girişini engellemek için her zaman güç kaynağı kablosu ile dışarıdan bir halka oluşturun.

- 1) Güç kaynağını kapatın.
- 2) Sürücüyü aşağıdaki tabloda sağlanan bilgilere göre bağlayın:

	Kablo		
	Nötr (N)	Faz (L)	Toprak (⏚)
230 V ~ 50 Hz	Mavi	Kahverengi	Yeşil-Sarı

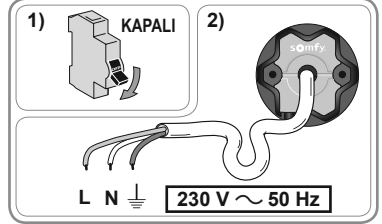

## 2. 3. KURULUM

Bu kılavuzda, Somfy io-homecontrol® yerel kumanda noktası kullanılarak sürücü kurulumunun nasıl gerçekleştirileceği açıklanmaktadır. Somfy io-homecontrol® yerel kumanda noktası, tek yönlü bir radyo vericisidir [↑].

### 2. 3. 1. Daha önce gerçekleştirilmiş olan kurulum adımlarını tanımlama

✋ Aynı anda yalnızca bir sürücüye güç verilmelidir.

Üç farklı tepki, motor durumunun tanımlanmasını sağlar. Motoru durumunu tanımlamak için tek bir ürün üzerinde iki saniye süreyle gücü kapatın:

#### Tepki 1:

Enerji verildikten , sonra kısa süreyle yukarı ve aşağı doğru hareket eder.

Limitler ayarlanmış ve herhangi bir kumanda noktası programlanmamıştır.

- "Somfy io-homecontrol® yerel kumanda noktasını ön programlama" (§2. 3. 2) bölümüne ve ardından "Somfy io-homecontrol® yerel kumanda noktasını programlama" (§2. 3. 6 A) bölümüne bakın.

#### Tepki 2:

Motora enerji verildikten sonra kısa süreyle yukarı ve aşağı doğru hareket etmez ve kumanda noktası üzerindeki düğmelere basıldığında tepki vermez.

Limitler ayarlanmamış ve herhangi bir kumanda noktası programlanmamıştır.

- Somfy io-homecontrol® yerel kumanda noktasını ön programlama (§2. 3. 2) bölümüne bakın.

#### Tepki 3:

Motora enerji verildikten sonra kısa süreyle yukarı ve aşağı doğru hareket etmez, ancak kumanda noktası üzerindeki düğmelere basıldığında tepki verir.

Kurulum prosedürü tamamlanmıştır.

- Gelişmiş ayarları değiştirmek için, "Gelişmiş bölümleri ayarlama" (§2. 3. 5) bölümüne bakın.

Kurulum için aşağıdaki adımları izleyin:

- 1) Somfy io-homecontrol® yerel kumanda noktasını ön programlama (§2. 3. 2)
- 2) Dönüş yönünü kontrol etme (§2. 3. 3)
- 3) Limitleri ayarlama (§2. 3. 4)
- 4) Gelişmiş işlevleri ayarlama (§2. 3. 5)
- 5) Somfy io-homecontrol® yerel kumanda noktasını programlama (§2. 3. 6)

### 2. 3. 2. Somfy io-homecontrol® yerel kumanda noktasını ön programlama

- "Yukarı" ve "Aşağı" düğmelerine aynı anda basın:  
Motor, kısa süreyle yukarı ve aşağı doğru hareket eder.  
Bu kumanda noktası artık motorda ön programlı durumdadır.



- ⓘ Motora giden gücün, kumanda noktası kaydedilmeden önce kapatılması durumunda ön programlama kaybedilir.

### 2. 3. 3. Dönüş yönünü kontrol etme

- 1) "Yukarı" düğmesine basın:
  - Motor yukarı giderse, dönüş yönü doğrudur.
  - Motor aşağı giderse, dönüş yönü hatalıdır. Motor kısa süreyle yukarı ve aşağı doğru hareket edene kadar "my" düğmesine basın; böylece dönüş yönü değiştirilmiş olur.
- 2) Dönüş yönünü kontrol etmek için "Yukarı" düğmesine basın.

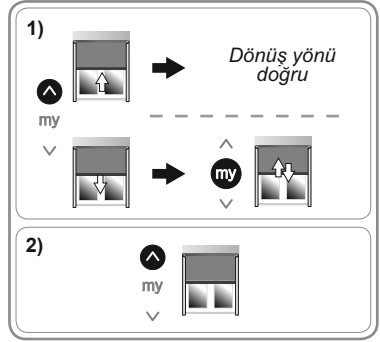

### 2. 3. 4. Uç sınırları ayarlama

- ⓘ limitleri ayarlamak için kullanılan prosedür, tahrikli ürünün ekipmanına bağlıdır (aşağıdaki tabloya bakın).
- ⓘ "Yukarı" ve "Aşağı" düğmelerinin basılı tutulması, motorun kesintisiz olarak yükselmesine veya alçalmasına neden olur.  
"Yukarı" ve "Aşağı" düğmelerine kısa süreyle basılması, motorun kısa süreli olarak yükselmesine veya alçalmasına neden olur.

#### Kullanılabilir cihazlar

a Üst durdurma	b Alt uç sınırdaki tutma sistemi			c Ağır yük çubuğu	Gerçekleştirilecek adımlar
	Yok	Manuel	*Oto.		
-	✓	✓	-	-	Bkz. E1
✓	✓	✓	-	-	Bkz. E2
✓	✓	-	-	✓	Bkz. E3**
✓	-	-	✓	-	Bkz. E4
-	-	-	✓	-	Bkz. E5

\*Otomatik

\*\*Bu adım, "ZIP perdeler" veya alt etek çubuğu ve üst durdurma olanağı içeren başka herhangi bir tahrikli ürün için özellikle uygundur.

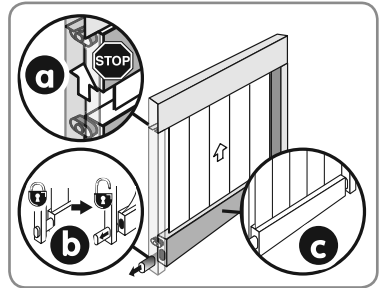

### E1. ÜST LİMİTİVE ALT LİMİTİ MANUEL OLARAK AYARLAMA

- 1) Motoru yarı konumuna getirin.
- 2) "Yukarı" düğmesine basın; motor yükselir.
- 3) Motoru üst limitte durdurmak için "my" düğmesine basın (gerekiyorsa, "Yukarı" veya "Aşağı" düğmelerini kullanarak ürünün konumunu ayarlayın).
- 4) "my" ve "Aşağı" düğmelerine aynı anda basın; motor aşağı doğru hareket eder
- 5) Tahrikli ürünü yarı konumunda durdurmak için "my" düğmesine basın.
- 6) "Aşağı" düğmesine basın; tahrikli ürün alçalır.
- 7) Motor alt limitte durdurmak için "my" düğmesine basın (gerekiyorsa, "Yukarı" veya "Aşağı" düğmelerini kullanarak ürünün konumunu ayarlayın).
- 8) "my" ve "Yukarı" düğmelerine aynı anda basın; motor yukarı hareket eder
- 9) Motoru ortada my butonu ile durdurun
- 10) Limitleri kaydetmek için my butonuna ürün kısa süreyle yukarı ve aşağı doğru hareket edene kadar basın.

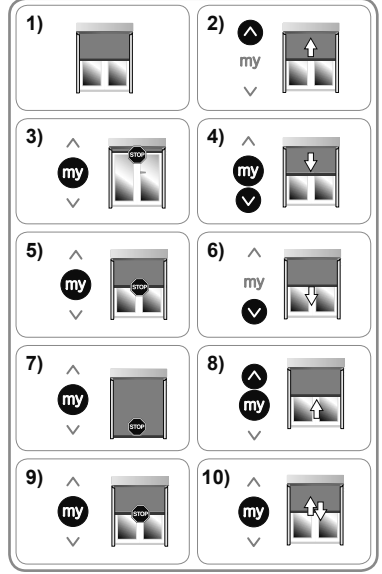

### E2. ALT UÇ SINIRI MANUEL OLARAK AYARLAMA VE ÜST UÇ SINIRI OTOMATİK OLARAK AYARLAMA

- 1) Tahrikli ürünü yarı konumuna getirin.
- 2) "Aşağı" düğmesine basın; tahrikli ürün alçalır.
- 3) Tahrikli ürünü alt uç sınır konumunda durdurmak için "my" düğmesine basın (gerekiyorsa, "Yukarı" veya "Aşağı" düğmelerini kullanarak tahrikli ürünün konumunu ayarlayın).
- 4) "my" ve "Yukarı" düğmelerine aynı anda basın; tahrikli ürün yükselir.
- 5) Tahrikli ürünü durdurmak için "my" düğmesine basın.
- 6) Alt uç sınır ayarını doğrulamak için, tahrikli ürün kısa süreyle yukarı ve aşağı doğru hareket edene kadar "my" düğmesine basın.

❗ "my" düğmesine basmanızın ardından, üst uç sınırı otomatik olarak ayarlanır.

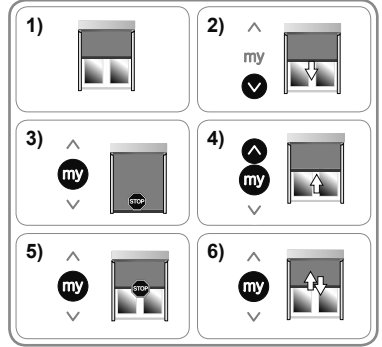

### E3. UÇ SINIR OTOMATİK AYARLARI

- 1) Tahrikli ürünü yarı konumuna getirin.
- 2) "Yukarı" ve "Aşağı" düğmelerine kısa süreli olarak aynı anda basın; tahrikli ürün kısa süreyle yukarı ve aşağı doğru hareket eder.
- 3) "Aşağı" düğmesine basın; tahrikli ürün alt uç sınırı algılayana kadar alçalır, yukarı yönde kısa süreli bir hareket gerçekleştirir ve alt uç sınır konumuna döner.
- 4) Ayarı doğrulamak için, tahrikli ürün kısa süreyle yukarı ve aşağı doğru hareket edene kadar "my" düğmesine basın.

❗ Alt uç sınır birkaç denemeden sonra otomatik olarak ayarlanmazsa, **E2** adımı gerçekleştirin.

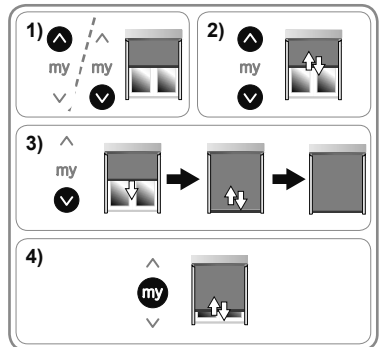

#### E4. OTOMATİK TUTMA SİSTEMİ İLE ALT UÇ SINIRI MANUEL OLARAK AYARLAMA VE ÜST UÇ SINIRI OTOMATİK OLARAK AYARLAMA

ⓘ Alt uç sınırdaki tutma sistemi, tahrikli ürüne göre değişiklik gösterebilir; ancak tutucuların giriş/çıkış konumlarını ayarlamaya yönelik prosedür tüm sistemlerde aynıdır.

- 1) Tahrikli ürünü yarı konumuna getirin.
- 2) "Yukarı" ve "Aşağı" düğmelerine aynı anda basın ve düğmeleri 5 saniye boyunca basılı tutun; tahrikli ürün ilk yukarı ve aşağı doğru hareketini gerçekleştirir ve ardından daha yavaş bir ikinci yukarı ve aşağı doğru hareketi gerçekleştirir.
- 3) "Aşağı" düğmesine basın; tahrikli ürün alçalır.
- 4) Ürünü (P1) konumunda durdurmak için "my" düğmesine basın; bu konum, otomatik tutma sisteminin giriş noktasına karşılık gelir.
- 5) "my" ve "Yukarı" düğmelerine aynı anda basın; tahrikli ürün yükselir ve durur ve bu da kumaş üzerinde gerginlik oluşturur.
- 6) "Aşağı" düğmesine basın; tahrikli ürün alçalır.
- 7) Tahrikli ürünü (P2) konumunda durdurmak için "my" düğmesine basın; bu konum, otomatik tutma sisteminin çıkış noktasına karşılık gelir.
- 8) Uç sınır ayarını doğrulamak için, tahrikli ürün kısa süreyle yukarı ve aşağı doğru hareket edene kadar "my" düğmesine basın.

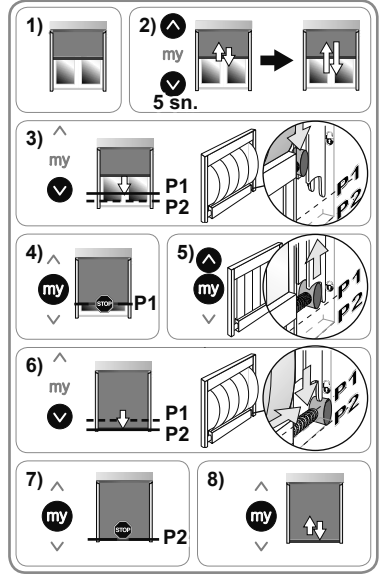

#### E5. OTOMATİK TUTMA SİSTEMİ İLE UÇ SINIRLARI MANUEL OLARAK AYARLAMA

ⓘ Alt uç sınırdaki tutma sistemi, tahrikli ürüne göre değişiklik gösterebilir; ancak tutucuların giriş/çıkış konumlarını ayarlamaya yönelik prosedür tüm sistemlerde aynıdır.

- 1) Tahrikli ürünü yarı konumuna getirin.
- 2) "Yukarı" ve "Aşağı" düğmelerine aynı anda basın ve düğmeleri 5 saniye boyunca basılı tutun; tahrikli ürün ilk yukarı ve aşağı doğru hareketini gerçekleştirir ve ardından daha yavaş bir ikinci yukarı ve aşağı doğru hareketi gerçekleştirir.
- 3) "Yukarı" düğmesine basın; tahrikli ürün yükselir.
- 4) Tahrikli ürünü üst uç sınır konumunda durdurmak için "my" düğmesine basın (gerekliyorsa, "Yukarı" veya "Aşağı" düğmelerini kullanarak tahrikli ürünün konumunu ayarlayın).
- 5) "my" ve "Aşağı" düğmelerine aynı anda basın; tahrikli ürün alçalır.
- 6) Ürünü (P1) konumunda durdurmak için "my" düğmesine basın; bu konum, otomatik tutma sisteminin giriş noktasına karşılık gelir.
- 7) "my" ve "Yukarı" düğmelerine aynı anda basın; tahrikli ürün yükselir ve durur ve bu da kumaş üzerinde gerginlik oluşturur.
- 8) "Aşağı" düğmesine basın; tahrikli ürün alçalır.
- 9) Tahrikli ürünü (P2) konumunda durdurmak için "my" düğmesine basın; bu konum, otomatik tutma sisteminin çıkış noktasına karşılık gelir.
- 10) Uç sınır ayarını doğrulamak için, tahrikli ürün kısa süreyle yukarı ve aşağı doğru hareket edene kadar "my" düğmesine basın.

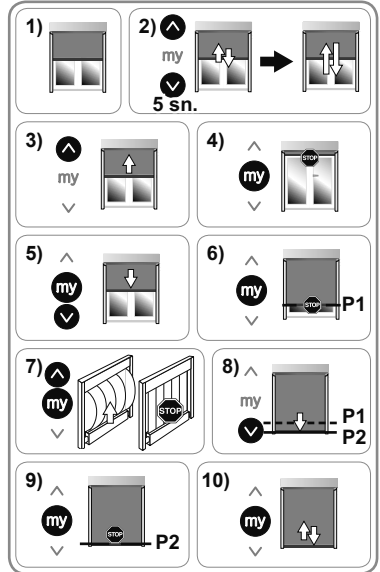

### 2. 3. 5. Gelişmiş işlevleri ayarlama

- ① Uç sınır ayarlarını yaptıktan (§2.3.4) sonra ve Somfy io-homecontrol® yerel kumanda noktasını programlama işleminden (§2.3.6) önce gelişmiş işlevleri ayarlayın.
- Birinci kumanda noktası programlama adımının ardından bu gelişmiş işlevleri değiştirmek için, güçlü kısa süreli olarak kapatmanız yeterlidir. Böylece, dört tam yükselme/alçalma döngüsü boyunca tahrikli ürünün gelişmiş işlevlerinin ayarlanması mümkün olur.

#### A. YALNIZCA ÜST DURDURMA ÖZELLİĞİNE SAHİP OLAN TAHRIKLİ ÜRÜNLER İÇİN "GERİ SERBEST BIRAKMA" İŞLEVI

- ① Bu işlev, tahrikli ürünün kafa rayına degecek şekilde üst durdurmada kapatılmasının ardından, kumaş üzerindeki gerginliği serbest bırakır.

Varsayılan olarak Geri Serbest Bırakma işlevinin etkinliği kaldırılmıştır.

- İşlevi etkinleştirmek veya işlevin etkinliğini kaldırmak için:

1) Tahrikli ürünü üst uç sınırına yerleştirin.

2) Tahrikli ürün kısa süreyle yukarı ve aşağı doğru hareket edene kadar "my" ve "Aşağı" düğmelerine aynı anda basın.

- "Geri serbest bırakma" işlevinin önceden etkinliği kaldırılmışsa, işlev artık etkinleştirilmiş durumdadır.
  - "Geri serbest bırakma" işlevi önceden etkinse, artık etkinliği kaldırılmış durumdadır.
- "Geri serbest bırakma" işlevini kontrol etmek için, tahrikli ürünü yarı konumuna getirin, ardından tahrikli ürünü üst durdurmaya yükseltmek için "Yukarı" düğmesine basın.

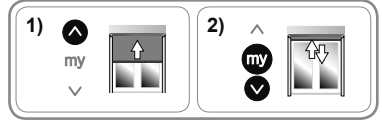

#### B. ALT UÇ SINIRDA OTOMATİK TUTMA SİSTEMİ İLE KUMAŞ GERME İŞLEVI

- ① Bu işlev, tahrikli ürünün kumaş gerginliğini 3 eşik düzeyinde (güçlü-orta-zayıf) ayarlamak için kullanılır.

- ① Varsayılan olarak, kumaş gerginliği düzeyi orta olarak ayarlanır.

- Kumaş gerginliğini ayarlamak için:

1) Tahrikli ürünü yarı konumuna yerleştirin.

2) Kısa süreyle "my" ve "Aşağı" düğmelerine aynı anda basın ve ardından hemen, tahrikli ürün kısa süreli olarak yukarı ve aşağı hareket edene kadar "my" ve "Aşağı" düğmelerine aynı anda basıp bu düğmeleri basılı tutun.

- ① Sürücü artık yalnızca **on saniye** için ayarlanmış moddadır.

3) "Yukarı" veya "Aşağı" düğmelerini kullanarak kumaş gerginliğini ayarlayın.

- Kumaş üzerindeki gerginliği artırmak için, tahrikli ürün yavaşça yukarı ve aşağı hareket edene kadar "Yukarı" düğmesine basın; tahrikli ürünün kumaş gerginliği üst eşiğe geçer.
  - Kumaş üzerindeki gerginliği azaltmak için, tahrikli ürün yavaşça yukarı ve aşağı hareket edene kadar "Aşağı" düğmesine basın; kumaş gerginliği alt eşiğe geçer.
- 4) Ayarı doğrulamak için, tahrikli ürün kısa süreyle yukarı ve aşağı doğru hareket edene kadar "my" düğmesine basın.

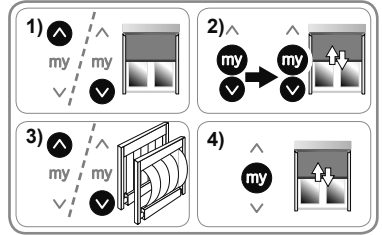

## 2. 3. 6. Birinci io-homecontrol® yerel kumanda noktasını programlama

- ① Birinci kumanda noktasının (nihai olarak) programlanması, yalnızca tahrikli ürünün uç sınırlarının ayarlanması durumunda mümkündür.

### A. ÖN PROGRAMLI SOMFY İO-HOMECONTROL® YEREL KUMANDA NOKTASINI PROGRAMLAMA

- Ön programlı kumanda noktasının PROG düğmesine basın; tahrikli ürün kısa süreli olarak yukarı ve aşağı doğru bir hareket gerçekleştirir ve kumanda noktası kesin olarak programlanmış olur.



### B. ÖN PROGRAMLI OLMAYAN BİR KUMANDA NOKTASINI PROGRAMLAMA

- 1) Güç kaynağını kapatın (ön programlı kumanda noktası silinir).
- 2) Şebeke güç kaynağını tekrar açın. Tahrikli ürün, kısa süreyle yukarı ve aşağı doğru hareket eder.
- 3) Tahrikli ürün kısa süreyle yukarı ve aşağı doğru hareket edene kadar programlanacak olan kumanda noktasının "Yukarı" ve "Aşağı" düğmelerine aynı anda basın.
- 4) Bu kumanda noktasının PROG düğmesine kısa süreli olarak basın; tahrikli ürün kısa süreli olarak yukarı ve aşağı doğru bir hareket gerçekleştirir ve kumanda noktası programlanmış olur.

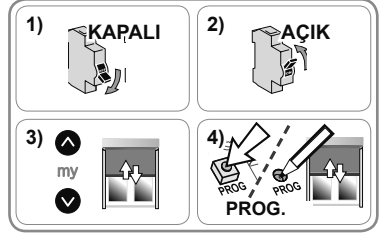

## 2. 4. KURULUM İPUÇLARI VE TAVSİYELERİ

### 2. 4. 1. Sürücüyle ilgili sorular

Gözlemler	Olası nedenler	Çözümler
Tahrikli ürün çalışmıyor.	Kablolar hatalı bağlanmış.	Kablo bağlantılarını kontrol edin ve gerekirse düzeltin.
	Sürücünün aşırı ısınma koruması atmıştır.	Sürücünün soğumasını bekleyin.
	Kullanılan kablo uyumlu değildir.	Kabloyu kontrol edin ve 3 iletkeni olduğundan emin olun.
	Somfy io kumanda noktasının pili zayıftır.	Pili kontrol edin ve gerekirse değiştirin.
	Kumanda noktası uyumlu değildir.	Uyumluluğu kontrol edin ve gerekirse kumanda noktasını değiştirin.
	Kullanılmakta olan Somfy io kumanda noktası sürücüde programlanmamıştır.	Programlanmış bir kumanda noktası kullanın veya bu kumanda noktasını programlayın.
Tahrikli ürün çok erken duruyor.	Halka doğru şekilde kurulmamıştır.	Halkayı doğru şekilde sabitleyin.
	Uç sınırlar hatalı şekilde programlanmıştır.	Uç sınırları sıfırlayın.

### 2. 4. 2. Uç sınırları sıfırlama

- ① Aşağıdaki adımlar yalnızca manuel olarak ayarlanan uç sınırlar için geçerlidir.
- ① Bir io kumanda noktası, bu adımları gerçekleştirmek için kesin olarak programlanmalıdır.

#### A. MANUEL MODDA AYARLANAN UÇ SINIRLARI YENİDEN AYARLAMA

- 1) Tahrikli ürünü, değiştirilecek olan uç sınır konumuna yerleştirin.
- 2) "Yukarı" ve "Aşağı" düğmelerine aynı anda basın ve tahrikli ürün kısa süreli olarak yukarı ve aşağı doğru hareket edene kadar düğmeleri 5 saniye süreyle basılı tutun.
- 3) "Yukarı" veya "Aşağı" düğmelerini kullanarak, tahrikli ürünü yeni uç sınır konumuna yerleştirin.
- 4) Ayarı doğrulamak için, tahrikli ürün kısa süreli olarak yukarı ve aşağı doğru hareket edene kadar "my" düğmesine basın.

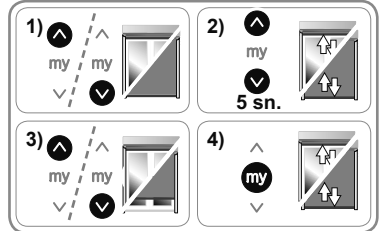

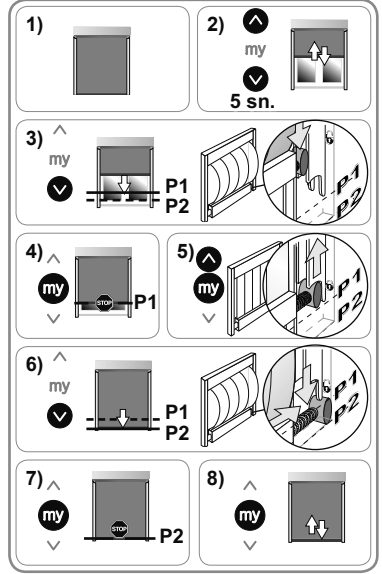

## B. OTOMATİK TUTMA SİSTEMİNİ ALT UÇ SINIRDA YENİDEN AYARLAMA

- 1) Tahrikli ürünü alt uç sınırına yerleştirin.
- 2) "Yukarı" ve "Aşağı" düğmelerine aynı anda basın ve düğmeleri 5 saniye süreyle basılı tutun; tahrikli ürün kısa süreli olarak yukarı ve aşağı doğru hareket eder.
- 3) "Aşağı" düğmesine basın; tahrikli ürün alçalır.
- 4) Ürünü (P1) konumunda durdurmak için "my" düğmesine basın; bu konum, otomatik tutma sisteminin giriş noktasına karşılık gelir.
- 5) "my" ve "Yukarı" düğmelerine aynı anda basın; tahrikli ürün yükselir ve durur ve bu da kumaş üzerinde gerginlik oluşturur.
- 6) "Aşağı" düğmesine basın; tahrikli ürün alçalır.
- 7) Tahrikli ürünü (P2) konumunda durdurmak için "my" düğmesine basın; bu konum, otomatik tutma sisteminin çıkış noktasına karşılık gelir.
- 8) Ayarı doğrulamak için, tahrikli ürün kısa süreyle yukarı ve aşağı doğru hareket edene kadar "my" düğmesine tekrar basın.



## 2. 4. 3. Resetleme

 Yalnızca resetleme yapılacak motorun gücünü kapatın

 Bu sıfırlama işlemi, tüm programlanmış kumanda noktalarını, sensörleri ve limitleri siler ve motorun sık kullanılan (my) konumunu sıfırlar.

- 1) motoru yarı konumuna getirin.
- 2) Güç kaynağının bağlantısını 2 saniye boyunca kesin.
- 3) Güç kaynağını 7 saniye süreyle tekrar açın.
- 4) Güç kaynağının bağlantısını 2 saniye boyunca kesin.
- 5) Güç kaynağını tekrar açın; motor birkaç saniye boyunca hareket eder.
- 6) Somfy io-homecontrol® yerel kumanda noktası üzerindeki PROG düğmesine, ürün dört kez yukarı ve aşağı doğru hareket edene kadar yaklaşık 7 saniye süreyle basın; motor sıfırlanır.

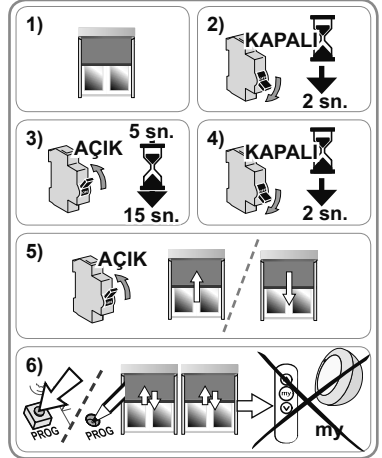

### 3. ÇALIŞTIRMA VE BAKIM

Bu sürücü herhangi bir bakım işlemi gerektirmez.

#### 3. 1. "YUKARI" VE "AŞAĞI" İŞLEMLERİ

- "Yukarı" veya "Aşağı" düğmesine kısa süreyle basın; tahrikli ürün yükselir veya alçalır.



#### 3. 2. DURDURMA İŞLEVI

Tahrikli ürün hareket etmektedir.

- "my" düğmesine basın; tahrikli ürün durur.

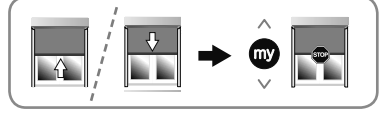

#### 3. 3. SIK KULLANILAN (MY) KONUM

❶ Tamamen yukarı veya tamamen aşağı konumu dışındaki "sık kullanılan (my) konum" adı verilen, hafif açık nitelikteki bu konum, sürücüde varsayılan olarak programlıdır.

- Bu işlevin etkinleştirilmesi için, sürücünün bir tam döngü gerçekleştirmiş olması gerekir.



#### 3. 3. 1. Sık kullanılan (my) konumu değiştirmek için

- 1) Tahrikli ürünü istenen sık kullanılan (my) konuma ayarlayın.
- 2) Tahrikli ürün kısa süreyle yukarı ve aşağı doğru hareket edene kadar "my" düğmesine basın; yeni sık kullanılan (my) konum programlanır ve eski sık kullanılan (my) konum silinir.

❶ Uç sınır konumlarında yalnızca bir sık kullanılan konum mümkündür.

#### 3. 3. 2. Sık kullanılan (my) konumu kullanmak için

Tahrikli ürünün durdurulması gerekir.

- "my" düğmesine basın; tahrikli ürün sık kullanılan (my) konuma hareket eder.



#### 3. 4. KUMAŞ GERİLİMİ

❶ Kumaş germe yalnızca, tutucularla donatılmış tahrikli ürünler ile alt uç sınırdaki mümkündür.

#### 3. 4. 1. Otomatik tutma sistemine sahip tahrikli ürün

❶ Tahrikli ürünün otomatik tutma sisteminin ile donatılması durumunda, kumaş germe her zaman etkindir.

#### Kumaşı gergin hale getirmek için

- "Aşağı" düğmesine basın; tahrikli ürün alçalır. Alt uç sınırına ulaştığında, tahrikli ürün kumaşı gergin hale getirmek için otomatik olarak yükselir.

❶ Kumaş çok fazla veya yetersiz derecede gergin hale getirilirse, kumaş gerginliğini ayarlamak için profesyonel bir motorlu cihaz ve ev otomasyonu uzmanına danışın.

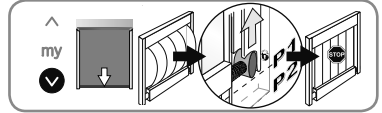

#### Tahrikli ürünü üst uç sınıra yükseltmek için

- "Yukarı" düğmesine basın. Tahrikli ürün ilk olarak kumaş üzerindeki gerilimi serbest bırakmak için aşağı doğru hareket eder ve ardından üst uç sınıra yükselir.

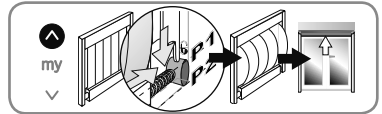



### 3. 4. 2. Manuel tutuculara sahip tahrikli ürün

❗ Manuel tutuculara sahip tahrikli ürün alt uç sınırdan olduğunda, kumaş gergin hale getirilebilir. Varsayılan olarak bu işlevin etkinliği kaldırılmıştır.

✋ İşlevi etkinleştirmeden ve tutucuları kilitlemeden önce her zaman işlevin etkin olup olmadığını kontrol edin. Bunun yapılmaması, tahrikli ürünün bozulmasına neden olabilir.

#### İşlevin etkin olup olmadığını kontrol etmek için

- 1) "Aşağı" düğmesine basın; tahrikli ürün alt uç sınıra alçalır.
- 2) Tutucuları **kilitlemeyin**.
- 3) "my" düğmesine basın.
  - Tahrikli ürün sık kullanılan (my) konuma hareket ederse, kumaş germe işlevi etkin değildir.
  - Tahrikli ürün alçalır ve ardından kısa süreyle yükselirse, kumaş germe işlevi etkindir.

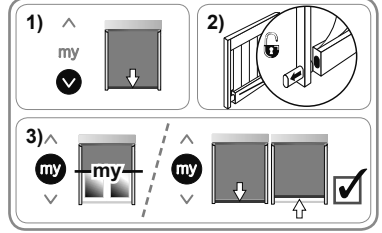

#### İşlevi etkinleştirmek/işlevin etkinliğini kaldırmak için

- 1) Tahrikli ürünün üst ve alt uç sınırlarına kadar tam bir yukarı ve aşağı döngü gerçekleştirin.
- 2) Tahrikli ürünü alt uç sınıra yerleştirmek için "Aşağı" düğmesine basın.
- 3) Tahrikli ürün kısa süreyle yukarı ve aşağı doğru hareket edene kadar "my" ve "Yukarı" düğmelerine aynı anda basın.
  - İşlevin önceden etkinliği kaldırılmışsa, işlev artık etkinleştirilmiş durumdadır.
  - İşlev önceden etkinse, artık etkinliği kaldırılmış durumdadır.

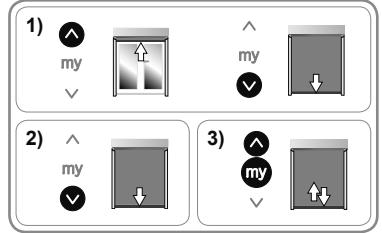

#### Bu işlevi kullanmak için

- 1) "Aşağı" düğmesine basın; tahrikli ürün alt uç sınıra alçalır.
- 2) Tutucuları manuel olarak kilitleyin.
- 3) "my" düğmesine basın; tahrikli ürün kumaşı gergin hale getirmek için alçalır ve ardından yükselir.

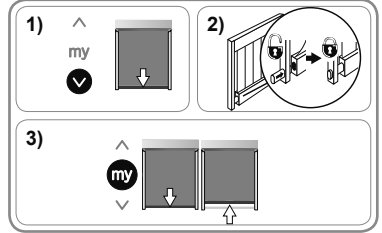

#### Tahrikli ürünü üst uç sınıra yükseltmek için

- 1) "Aşağı" düğmesine basın; tahrikli ürün alt uç sınıra alçalır.
- 2) Tutucuların kilidini manuel olarak açın.
- 3) "Yukarı" düğmesine basın; tahrikli ürün üst uç sınıra yükselir.

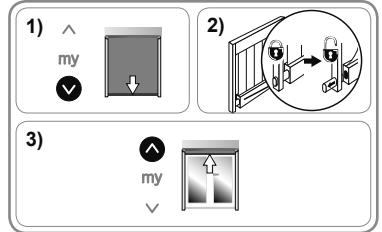

### 3. 5. SENSÖRLERLE ÇALIŞMA

İlgili kılavuza bakın.

### 3. 6. ÇALIŞTIRMA İPUÇLARI VE TAVSİYELERİ

#### 3. 6. 1. Sürücüyü ilgili sorular

Gözlemler	Olası nedenler	Çözümler
Tahrikli ürün çalışmıyor.	Sürücünün aşırı ısınma koruması atmıştır. Somfy io kumanda noktasının pili zayıftır.	Sürücünün soğumasını bekleyin. Pili kontrol edin ve gerekirse değiştirin.

❗ Tahrikli ürün hala çalışmıyorsa, profesyonel bir motorlu cihaz ve ev otomasyonu uzmanına danışın.

### 3. 6. 2. Engel algılama

- ⓘ Engel algılama yalnızca uyumlu tahrikli ürünlerle çalışır. Hangi ürünlerin uyumlu olduğunu öğrenmek için profesyonel bir motorlu cihaz ve ev otomasyonu uzmanına danışın.

Otomatik engel algılama, tahrikli ürünü korumak ve mevcut engelleri ortadan kaldırmak için kullanılabilir.

- Tahrikli ürün aşağı doğru hareket ederken bir engelle karşılaşırsa, engelin ortadan kaldırılabilmesi için tahrikli ürün otomatik olarak durur ve hafifçe yükselir.
- Tahrikli ürün yukarı doğru hareket ederken bir engelle karşılaşırsa, otomatik olarak durur.

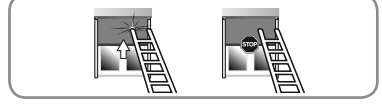

### 3. 6. 3. Donma koruması

Donma koruması, engel algılamaya benzer şekilde işlev gösterir:

- Tahrikli ürün herhangi bir direnç algılayarsa, otomatik olarak durur.

### 3. 6. 4. Somfy io kumanda noktalarını ve sensörlerini ekleme/silme

İlgili kılavuza bakın.

### 3. 6. 5. Kaybolan veya bozuk bir Somfy io-homecontrol® kumanda noktasını değiştirme

Kaybolan veya bozuk bir io-homecontrol® kumanda noktasını değiştirmek için, profesyonel bir motorlu cihaz ve ev otomasyonu uzmanına danışın.

## 4. TEKNİK VERİLER

Radio frekansı	868-870 MHz, üç farklı radyo frekansında çalışan, iki yönlü io-homecontrol®
Frekans bantları ve Kullanılan maksimum güç	868,000 MHz - 868,600 MHz ERP <25 mW 868,700 MHz - 869,200 MHz ERP <25 mW 869,700 MHz - 870,000 MHz ERP <25 mW
Güç kaynağı	230 V ~ 50 Hz
Çalıştırma sıcaklığı	- 25 °C ila + 60 °C
Koruma sınıfı	IP 44
Maksimum kumanda noktası ve ilişkili sensör sayısı	9
Güvenlik düzeyi	Sınıf I

CE Somfy burada, bu talimatlar kapsamında bulunan, 230V~50Hz giriş voltajı için belirtilmiş olan ve bu talimatlarda belirtildiği şekilde kullanılan sürücünün 2006/42/EC ve 2014/53/EU Direktiflerinin temel gereklilikleri ile uyumlu olduğunu beyan eder.

Kullanılan standartları ve spesifikasyonları belirten ve sürücünün tanımlanması için tüm gerekli ayrıntılara ek olarak, yayınlama yeri ve tarihi de dahil olmak üzere teknik dosyayı oluşturma yetkisine ve beyannamesi oluşturmak üzere gerekli vasfa sahip olan şahsın/shahısların adını ve adresini sağlayan bir uyumluluk beyannamesi [www.somfy.com/ce](http://www.somfy.com/ce) adresinde bulunabilir.

# PŘELOŽENÁ VERZE

Tento návod platí pro všechny varianty výrobku MAESTRIA+ 50 io, které jsou dostupné podle platného katalogu.

## 1. OBSAH

<b>1. Úvodní informace</b>	<b>39</b>	<b>3. Používání a údržba</b>	<b>48</b>
1. 1. Oblast použití	39	3. 1. Funkce „nahoru“ a „dolů“	48
1. 2. Odpovědnost	39	3. 2. Povel STOP	48
<b>2. Instalace</b>	<b>40</b>	3. 3. Mezipoloha (my)	48
2. 1. Montáž	40	3. 4. Napnutí látky	48
2. 2. Kabeláž	41	3. 5. Provoz s čidly	49
2. 3. Uvedení do provozu	41	3. 6. Tipy a návod k použití	49
2. 4. Tipy a návod k instalaci	46	<b>4. Technické údaje</b>	<b>50</b>

## 1. ÚVODNÍ INFORMACE

### 1. 1. OBLAST POUŽITÍ

Pohony MAESTRIA+ 50 jsou navrženy pro ovládání všech druhů venkovních svislých clon.

Osoba provádějící instalaci, odborník na pohony a automatizaci domácnosti, musí ověřit, zda poháněný výrobek po nainstalování splňuje ustanovení norem platných v zemi, kde se zařízení uvádí do provozu, zejména normy ČSN EN 13561 Vnější clony - funkční a bezpečnostní požadavky.

### 1. 2. ODPOVĚDNOST

Přečtete si pozorně tento návod, než pohon nainstalujete a začnete používat. Kromě pokynů uvedených v tomto návodu dodržujte také podrobné pokyny v příloženém dokumentu **Bezpečnostní pokyny**.

Pohon musí instalovat odborník na pohony a automatizaci domácnosti v souladu s pokyny společnosti Somfy a s předpisy platnými v zemi, kde se výrobek bude používat.

Jakékoli použití pohonu mimo oblast použití uvedenou v tomto návodu je zakázáno. Takové použití zbavuje Somfy veškeré odpovědnosti a ruší záruku Somfy, stejně jako nedodržení pokynů v tomto návodu a v příloženém dokumentu **Bezpečnostní pokyny**.

Osoba provádějící instalaci musí své zákazníky informovat o podmínkách používání a údržby pohonu a musí jim poskytnout návod k použití a údržbě i příložený dokument **Bezpečnostní pokyny**, a to po instalaci pohonu. Jakákoli činnost poprodejního servisu na pohonu vyžaduje zásah odborníka na pohony a automatizaci domácnosti.

Pokud se při instalaci pohonu vyskytnou pochyby, nebo pokud chcete získat další informace, obraťte se na pracovníky společnosti Somfy nebo na stránku [www.somfy.cz](http://www.somfy.cz).



Bezpečnostní upozornění!





Pozor!



Informace

## 2. INSTALACE

-  Tyto pokyny jsou **závazné** pro odborníka na pohony a automatizaci domácnosti, který provádí instalaci pohonu.
-  Zabraňte pádu pohonu, nevystavujte jej nárazům, nevrtejte otvory do těla pohonu a neponořujte pohon do vody.
-  Nainstalujte samostatný ovladač pro každý pohon.

### 2. 1. MONTÁŽ

#### 2. 1. 1. Příprava pohonu

-  Zkontrolujte, zda je vnitřní průměr trubky větší nebo rovný 47 mm.
- 1) Osadte příslušenství, potřebné pro zabudování pohonu do hřídele:
  - buď jen unášec **a** na pohon,
  - nebo adaptér **b** a unášec **c** na pohon.
- 2) Změřte délku (**L1**) mezi vnitřním okrajem hlavy pohonu a koncem unášече.

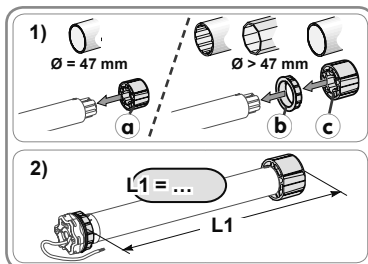

#### 2. 1. 2. Příprava hřídele

- 1) Uřízněte potřebnou délku hřídele v závislosti na poháněném výrobku.
- 2) Odstraňte otěpy z hřídele a odstraňte piliny.
- 3) U přesných hřídelí vysekněte výrez podle následujících údajů: **d** = 4 mm, **e** = 28 mm.

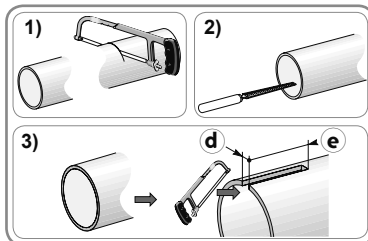

#### 2. 1. 3. Vestavba pohonu do hřídele

- 1) Vsuňte pohon do hřídele. U přesných hřídelí nasadte výrez na výstupek adaptéru.
- 2) Připevněte hřídel k unášечи:
  - buď 4 samořeznými šrouby Ø 5 mm nebo 4 trhacími nýty Ø 4,8 mm, umístěnými 5 mm až 15 mm od vnějšího konce unášече bez ohledu na typ hřídele.
-  Šrouby nebo nýty nesmějí být upevněny do pohonu, nýbrž pouze do unášече.
  - nebo použijte zámek unášече u jiných než přesných hřídelí.

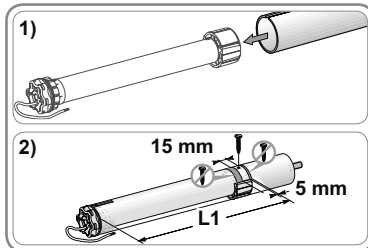

#### 2. 1. 4. Montáž hřídele s pohonem

- Upevněte zátku s čepem do hřídele.

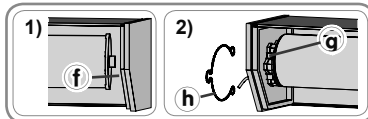

#### Pohon se standardní hlavou

- 1) Hřídel s vloženým pohonem nasadte do protiložiska **f**. Hlavu pohonu nasadte do uložení **g**.
-  Zkontrolujte, zda je koncovka s čepem správně zajištěna v protiložisku. Předejdete tím vyskočení hřídele z protiložiska.
- 2) Podle použitého uložení nasadte pojistný kroužek **h**.



## Pohon s kulatou hlavou

❗ V případě pohonů s krotícím momentem větším než 25 Nm použijte vhodného uložení doporučené společností Somfy.

- Upevněte uložení  na hlavu pohonu, pak odnímatelnou přírubu .
- Nasuňte hřídel s pohonem a zátkou s čepem do nosného profilu.

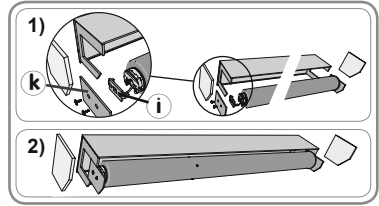

## 2. 2. KABELÁŽ

⚠ U elektroinstalací dodržujte příslušné platné normy.

⚠ Kabely procházející kovovou stěnou musejí být chráněny a izolovány pomocí kabelové průchodky nebo chráničky.

⚠ Upevněte kabely tak, abyste předešli jakémukoli kontaktu s pohyblivými částmi.

⚠ Pokud se pohon používá venku a pokud je napájecí kabel typu H05-VVF, vedte kabel tak, aby byl chráněn před UV zářením, např. chráničkou nebo trubkou.

⚠ Dbejte, aby kabel pohonu zůstal přístupný: musí být možno jej snadno vyměnit.

✋ Na napájecím kabelu venku vždy vytvořte odkapovou smyčku, abyste zabránili zatečení vody do pohonu.

- Odpojte síťové napájení.
- Připojte pohon podle informací v následující tabulce:

	Kabel		
	Nulový vodič (N)	Fázový vodič (L)	Ochranný vodič (⏚)
230 V ~ 50 Hz	Modrý	Hnědý	Zeleno-žlutý

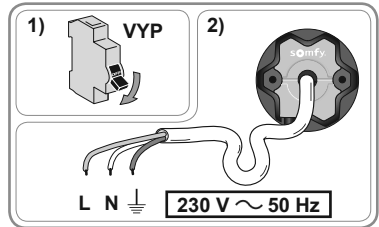

## 2. 3. UVEDENÍ DO PROVOZU

Tento návod popisuje uvedení pohonu do provozu pomocí lokálního ovladače io-homecontrol® Somfy. Lokální ovladač io-homecontrol® Somfy je jednosměrná rádiový vysílač .

### 2. 3. 1. Zjištění již provedených kroků uvádění do provozu

✋ Na napájecí napětí smí být připojen vždy pouze jeden pohon.

Stav pohonu lze zjistit podle toho, kterým ze tří různých způsobů zareaguje. Odpojte napájení na dvě sekundy na jediném poháněném výrobku, abyste zjistili stav pohonu:

#### 1. reakce:

Poháněný výrobek se krátce pohne tam a zpět po zapnutí napětí.

Koncové polohy pohonu jsou nastaveny a není spárován žádný ovladač.

- Přejděte ke kapitole „Předběžné spárování s lokálním ovladačem io-homecontrol® Somfy (§2. 3. 2)“ a pak ke kapitole „Spárování s prvním lokálním dálkovým ovladačem io-homecontrol® Somfy (§2. 3. 6 A)“.

#### 2. reakce:

Poháněný výrobek při zapnutí napětí zůstane bez pohybu a nereaguje na stisknutí tlačítek ovladače.

Koncové polohy pohonu nejsou nastaveny a není spárován žádný ovladač.

- Přejděte ke kapitole „Předběžné spárování s lokálním ovladačem io-homecontrol® Somfy (§2. 3. 2)“.

#### 3. reakce:

Poháněný výrobek neprovádí pohyb tam a zpět při zapnutí napětí zůstane bez pohybu, ale reaguje na stisknutí tlačítek ovladače.

Uvedení do provozu je dokončeno.

- Chcete-li upravit pokročilé funkce, přejděte ke kapitole „Nastavování pokročilých funkcí (§2. 3. 5)“.

Podle následujících kroků proveďte uvedení do provozu:

- 1) Předběžné spárování s lokálním ovladačem io-homecontrol® Somfy (§2. 3. 2)
- 2) Kontrola směru otáčení (§2. 3. 3)
- 3) Nastavení koncových poloh (§2. 3. 4)
- 4) Nastavení pokročilých funkcí (§2. 3. 5)
- 5) Spárování s prvním lokálním ovladačem io-homecontrol® Somfy (§2. 3. 6)

### 2. 3. 2. Předběžné spárování s lokálním ovladačem io-homecontrol® Somfy

- Stiskněte současně tlačítka „Nahoru“ a „Dolů“:  
Poháněný výrobek provede krátký pohyb tam a zpět.

Ovladač je předběžně spárován s pohonem.

ⓘ Toto předběžné spárování se ztratí, pokud se pohon odpojí od napětí před definitivním spárováním s ovladačem.



### 2. 3. 3. Kontrola směru otáčení

1) Stiskněte tlačítko „Nahoru“:

- Pokud se poháněný výrobek pohybuje nahoru, je směr otáčení správný.
- Pokud se poháněný výrobek pohybuje dolů, je směr otáčení špatný. Stiskněte tlačítko „my“, dokud poháněný výrobek neprovede krátký pohyb tam a zpět: směr otáčení je změněn.

2) Stiskem tlačítka „Nahoru“ zkontrolujte směr otáčení.

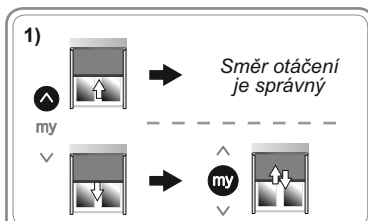

### 2. 3. 4. Nastavení koncových poloh

ⓘ Nastavení koncových poloh závisí na konstrukčním provedení poháněného výrobku (viz následující tabulka).

ⓘ Dlouhý stisk tlačítka „Nahoru“ nebo „Dolů“ vyvolá trvalý pohyb poháněného výrobku nahoru nebo dolů.

Krátký stisk tlačítka „Nahoru“ nebo „Dolů“ vyvolá krátký pohyb poháněného výrobku nahoru nebo dolů.

**Možná konstrukční provedení**

a Mechanický horní doraz	b Systém západek v dolní koncové poloze			c Těžký zátěžový profil	Kroky, které je nutno provést
	Žádný	Ruční	*Auto.		
-	✓	✓	-	-	Viz E1
✓	✓	✓	-	-	Viz E2
✓	✓	-	-	✓	Viz E3**
✓	-	-	✓	-	Viz E4
-	-	-	✓	-	Viz E5

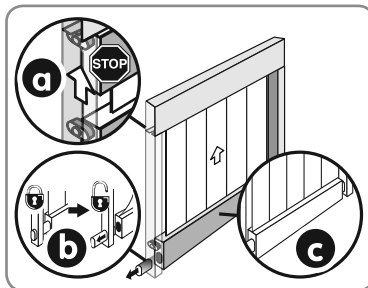

\*Automaticky

\*\*Tato způsob je vhodný zejména pro „Screen ZIP“ nebo pro jakýkoli jiný specifický poháněný výrobek s těžkým zátěžovým profilem a se zastavením na mechanickém horním dorazu.

**E1. MANUÁLNÍ NASTAVENÍ HORNÍ I DOLNÍ KONCOVÉ POLOHY**

- 1) Nastavte poháněný výrobek do poloviční výšky.
- 2) Stiskněte tlačítko „Nahoru“: poháněný výrobek se pohybuje nahoru.
- 3) Stiskněte tlačítko „my“ pro zastavení poháněného výrobku v horní koncové poloze (v případě potřeby upravte polohu poháněného výrobku pomocí tlačítek „Nahoru“ a „Dolů“).
- 4) Stiskněte současně tlačítka „my“ a „Dolů“: poháněný výrobek se pohybuje dolů.
- 5) Stiskněte tlačítko „my“ pro zastavení poháněného výrobku v poloviční výšce.
- 6) Stiskněte tlačítko „Dolů“: poháněný výrobek se pohybuje dolů.
- 7) Stiskněte tlačítko „my“ pro zastavení poháněného výrobku v dolní koncové poloze (v případě potřeby upravte polohu poháněného výrobku pomocí tlačítek „Nahoru“ a „Dolů“).
- 8) Stiskněte současně tlačítka „my“ a „Nahoru“: poháněný výrobek se pohybuje nahoru.
- 9) Stiskněte tlačítko „my“ pro zastavení poháněného výrobku v poloviční výšce.
- 10) Stiskněte tlačítko „my“, dokud se poháněný výrobek krátce nepohne tam a zpět pro potvrzení nastavených koncových poloh.

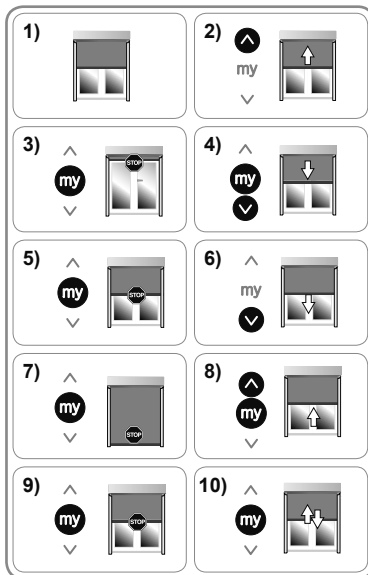
**E2. MANUÁLNÍ NASTAVENÍ DOLNÍ KONCOVÉ POLOHY A AUTOMATICKÉ NASTAVENÍ HORNÍ KONCOVÉ POLOHY**

- 1) Nastavte poháněný výrobek do poloviční výšky.
- 2) Stiskněte tlačítko „Dolů“: poháněný výrobek se pohybuje dolů.
- 3) Stiskněte tlačítko „my“ pro zastavení poháněného výrobku v dolní koncové poloze (v případě potřeby upravte polohu poháněného výrobku pomocí tlačítek „Nahoru“ a „Dolů“).
- 4) Stiskněte současně tlačítka „my“ a „Nahoru“: poháněný výrobek se pohybuje nahoru.
- 5) Stiskněte tlačítko „my“ pro zastavení poháněného výrobku v poloviční výšce.
- 6) Stiskněte tlačítko „my“, dokud se poháněný výrobek krátce nepohne tam a zpět pro potvrzení nastavení dolní koncové polohy.

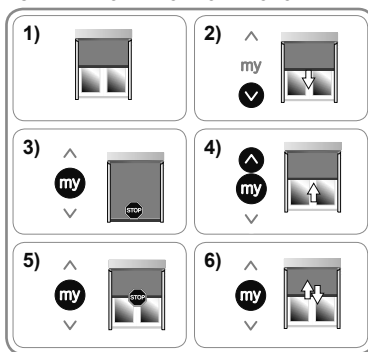

**i** Po stisku tlačítka „my“ je horní koncová poloha nastavena automaticky.

**E3. AUTOMATICKÉ NASTAVENÍ OBOU KONCOVÝCH POLOH**

- 1) Nastavte poháněný výrobek do poloviční výšky.
- 2) Stiskněte současně a krátce tlačítka „Nahoru“ a „Dolů“: poháněný výrobek se krátce pohne tam a zpět.
- 3) Stiskněte tlačítko „Dolů“: poháněný výrobek se bude pohybovat dolů, dokud nezjistí dolní koncovou polohu, poté se krátce pohne nahoru a vrátí se do dolní koncové polohy.
- 4) Pro potvrzení provedeného nastavení stiskněte tlačítko „my“, dokud se poháněný výrobek krátce nepohne tam a zpět.

**i** Pokud ani po několika pokusech nedejde k automatickému nastavení dolní koncové polohy, použijte krok **E2**.

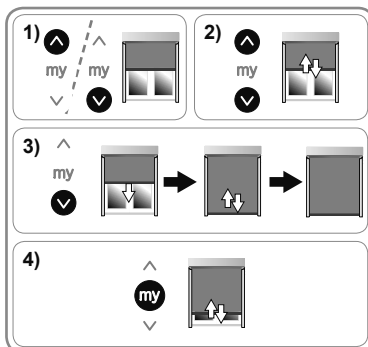

#### E4. MANUÁLNÍ NASTAVENÍ DOLNÍ KONCOVÉ POLOHY A AUTOMATICKÉ NASTAVENÍ HORNÍ KONCOVÉ POLOHY SE SYSTÉMEM AUTOMATICKÝCH ZÁPADEK

❶ Podle poháněného výrobku se může systém západek v dolní koncové poloze lišit, ale princip seřizování poloh zajištění/odjištění západek zůstává shodný pro všechny systémy.

- 1) Nastavte poháněný výrobek do poloviční výšky.
- 2) Stiskněte na 5 sekund současně tlačítka „Nahoru“ a „Dolů“: poháněný výrobek se poprvé krátce pohne tam a zpět a pak pomaleji podruhé.
- 3) Stiskněte tlačítko „Dolů“: poháněný výrobek se pohybuje dolů.
- 4) Stiskem tlačítka „my“ zastavte výrobek v poloze (P1), která odpovídá poloze zajištění automatických západek.
- 5) Stiskněte současně tlačítka „my“ a „Nahoru“: poháněný výrobek se pohybuje nahoru a zastaví se při napnutí látky.
- 6) Stiskněte tlačítko „Dolů“: poháněný výrobek se pohybuje dolů.
- 7) Stiskem tlačítka „my“ zastavíte poháněný výrobek v poloze (P2), která odpovídá poloze odjištění automatických západek.
- 8) Stiskněte tlačítko „my“, dokud se poháněný výrobek krátce nepohne tam a zpět pro potvrzení nastavení koncových poloh.

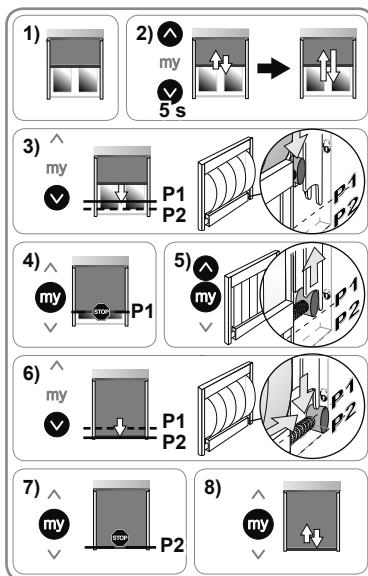

#### E5. RUČNÍ NASTAVENÍ KONCOVÝCH POLOH SE SYSTÉMEM AUTOMATICKÝCH ZÁPADEK

❶ Podle poháněného výrobku se může systém západek v dolní koncové poloze lišit, ale princip seřizování poloh zajištění/odjištění západek zůstává shodný pro všechny systémy.

- 1) Nastavte poháněný výrobek do poloviční výšky.
- 2) Stiskněte na 5 sekund současně tlačítka „Nahoru“ a „Dolů“: poháněný výrobek se poprvé krátce pohne tam a zpět a pak pomaleji podruhé.
- 3) Stiskněte tlačítko „Nahoru“: poháněný výrobek se pohybuje nahoru.
- 4) Stiskněte tlačítko „my“ pro zastavení poháněného výrobku v horní koncové poloze (v případě potřeby upravte polohu poháněného výrobku pomocí tlačítek „Nahoru“ a „Dolů“).
- 5) Stiskněte současně tlačítka „my“ a „Dolů“: poháněný výrobek se pohybuje dolů.
- 6) Stiskem tlačítka „my“ zastavíte výrobek v poloze (P1), která odpovídá poloze zajištění automatických západek.
- 7) Stiskněte současně tlačítka „my“ a „Nahoru“: poháněný výrobek se pohybuje nahoru a zastaví se při napnutí látky.
- 8) Stiskněte tlačítko „Dolů“: poháněný výrobek se pohybuje dolů.
- 9) Stiskem tlačítka „my“ zastavíte poháněný výrobek v poloze (P2), která odpovídá poloze odjištění automatických západek.
- 10) Stiskněte tlačítko „my“, dokud se poháněný výrobek krátce nepohne tam a zpět pro potvrzení nastavení koncových poloh.

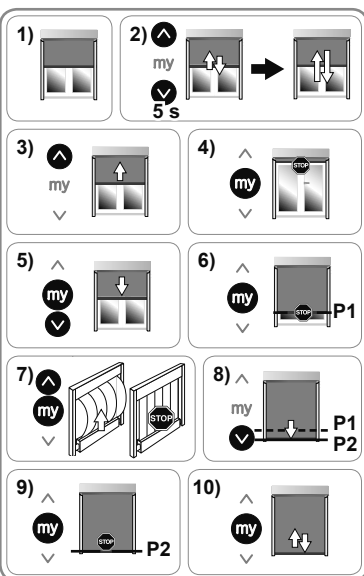



## 2. 3. 5. Nastavení pokročilých funkcí

- ❗ Nastavování pokročilých funkcí provádějte až poté, co nastavíte koncové polohy (§2.3.4), ale ještě před spárováním s prvním lokálním ovladačem io homecontrol® Somfy (§2.3.6).
- Chcete-li tyto pokročilé funkce upravit až poté, co je pohon spárován s prvním ovladačem, stačí provést pouze krátké odpojení napájecího napětí. Nastavování pokročilých funkcí je pak možné provést v průběhu následujících čtyř kompletních cyklů pohybu poháněného výrobku nahoru a dolů.

### A. FUNKCE „BACK-RELEASE“ (POVOLOVACÍ IMPULS) - POUZE PRO VÝROBKY S AUTOMATICKÝM NASTAVENÍM HORNÍ KONCOVÉ POLOHY

- ❗ Tato funkce umožňuje uvolnit napnutí látky poté, co se poháněný výrobek zastaví na mechanickém horním dorazu.

Z výroby je funkce Back Release deaktivována.

- Chcete-li funkci aktivovat či deaktivovat:

1) Nastavte poháněný výrobek do horní koncové polohy.

2) Stiskněte současně tlačítka „my“ a „Dolů“, dokud se poháněný výrobek krátce nepohne tam a zpět.

- Pokud byla funkce „Back release“ vypnutá, nyní je zapnutá.

- Pokud byla funkce „Back release“ zapnutá, nyní je vypnutá.

- Chcete-li vyzkoušet funkci "Back release", nastavte poháněný výrobek do poloviční výšky a poté stiskněte tlačítko "Nahoru" a nechte poháněný výrobek vyjet, až zastaví na mechanickém horním dorazu.

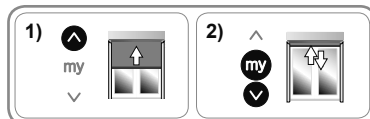

### B. FUNKCE SÍLY NAPIŇÁNÍ LÁTKY SE SYSTÉMEM AUTOMATICKÝCH ZÁPADEK V DOLNÍ KONCOVÉ POLOZE

- ❗ Tato funkce umožňuje upravit napnutí látky poháněného výrobku ve 3 stupních (silné-střední-slabé).

❗ Z výroby je stupeň napnutí látky nastaven na střední úroveň.

- Chcete-li upravit napnutí látky:

1) Nastavte poháněný výrobek do poloviční výšky.

2) Stiskněte současně a krátce tlačítka „my“ a „Dolů“ a ihned poté dlouze stiskněte současně tlačítka „my“ a „Dolů“, dokud se poháněný výrobek krátce nepohne tam a zpět.

❗ Motor je nyní v režimu nastavování, avšak pouze po dobu **deseti sekund**.

3) Upravte napnutí látky pomocí tlačítek „Nahoru“ nebo „Dolů“.

- Chcete-li zvýšit napnutí látky, stiskněte tlačítko „Nahoru“, dokud se poháněný výrobek krátce nepohne tam a zpět: napnutí látky poháněného výrobku je nastaveno na nejvyšší stupeň.

- Chcete-li snížit napnutí látky, stiskněte tlačítko „Dolů“, dokud se poháněný výrobek krátce nepohne tam a zpět: napnutí látky je nastaveno na nejnižší stupeň.

4) Stiskněte tlačítko „my“, dokud se poháněný výrobek krátce nepohne tam a zpět pro potvrzení nastavení.

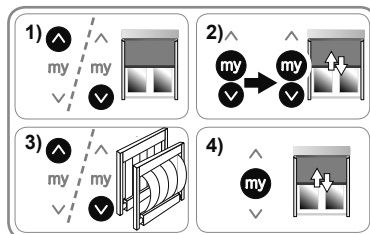

## 2. 3. 6. Spárování s prvním lokálním ovladačem io-homecontrol® Somfy

❗ Spárování (definitivní) s prvním lokálním ovladačem lze provést pouze tehdy, jsou-li nastaveny koncové polohy poháněného výrobku.

### A. SPÁROVÁNÍ S PŘEDBĚŽNĚ SPÁROVANÝM LOKÁLNÍM OVLADAČEM IO-HOMECONTROL® SOMFY

- Stiskněte tlačítko PROG na předběžně spárovaném ovladači: poháněný výrobek provede pohyb tam a zpět, ovladač se definitivně spáruje.

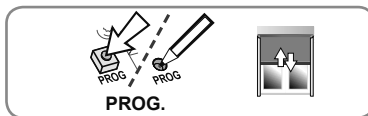

### B. SPÁROVÁNÍ S JINÝM NEŽ PŘEDBĚŽNĚ SPÁROVANÝM OVLADAČEM

- 1) Odpojte napájení ze sítě (předběžně spárovaný ovladač se tím vymaže).
- 2) Obnovte síťové napájení. Poháněný výrobek se krátce pohne tam a zpět.
- 3) Stiskněte současně tlačítka „Nahoru“ a „Dolů“ ovladače, který chcete spárovat, dokud se poháněný výrobek krátce nepohne tam a zpět.
- 4) Stiskněte krátce tlačítko PROG na tomto ovladači: poháněný výrobek se krátce pohne tam a zpět, ovladač je spárováný.

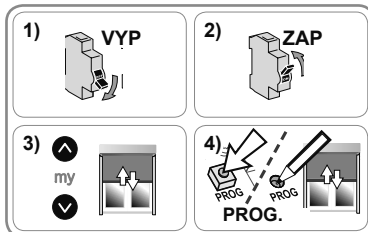

## 2. 4. TIPY A NÁVOD K INSTALACI

### 2. 4. 1. Otázky k pohonu?

Situace	Možné příčiny	Řešení
Poháněný výrobek nefunguje.	Nesprávné zapojení.	Zkontrolujte zapojení a podle potřeby upravte.
	Pohon je přehřátý.	Počkejte, až pohon vychladne.
	Použitý kabel není vhodný.	Zkontrolujte použitý kabel a ověřte, zda má 3 vodiče.
	Baterie ovladače io Somfy je slabá.	Zkontrolujte, zda baterie není slabá, a podle potřeby ji vyměňte.
Poháněný výrobek se zastavuje příliš brzy.	Ovladač není kompatibilní.	Zkontrolujte kompatibilitu a podle potřeby ovladač vyměňte.
	Použitý ovladač io Somfy není spárován s motorem.	Použijte spárováný ovladač nebo spárujte tento ovladač.
Poháněný výrobek se zastavuje příliš brzy.	Adaptér není správně nasazen.	Upevněte adaptér správně.
	Koncové polohy jsou nesprávně nastaveny.	Znovu nastavte koncové polohy.

### 2. 4. 2. Úprava nastavení koncových poloh

❗ Následující kroky platí pouze pro ručně nastavované koncové polohy.

❗ Jeden ovladač io musí být definitivně spárován, aby bylo možno tyto kroky provést.

#### A. ÚPRAVA NASTAVENÍ RUČNĚ NASTAVENÝCH KONCOVÝCH POLOH

- 1) Nastavte poháněný výrobek do té koncové polohy, kterou chcete upravit.
- 2) Stiskněte současně na 5 sekund tlačítka „Nahoru“ a „Dolů“, dokud se poháněný výrobek krátce nepohne tam a zpět.
- 3) Nastavte poháněný výrobek do nové koncové polohy pomocí tlačítek „Nahoru“ nebo „Dolů“.
- 4) Stiskněte tlačítko „my“, dokud se poháněný výrobek krátce nepohne tam a zpět pro potvrzení nastavení.

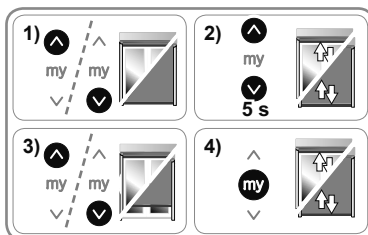

## B. ÚPRAVA NASTAVENÍ SYSTÉMU S AUTOMATICKÝMI ZÁPADKAMI V DOLNÍ KONCOVÉ POLOZE

- 1) Nastavte poháněný výrobek do dolní koncové polohy.
- 2) Stiskněte současně na 5 sekund tlačítka „Nahoru“ a „Dolů“: poháněný výrobek se krátce pohne tam a zpět.
- 3) Stiskněte tlačítko „Dolů“: poháněný výrobek se pohybuje dolů.
- 4) Stiskem tlačítka „my“ zastavíte výrobek v poloze (P1), která odpovídá poloze zajištění automatických západek.
- 5) Stiskněte současně tlačítka „my“ a „Nahoru“: poháněný výrobek se pohybuje nahoru a zastaví se při napnutí látky.
- 6) Stiskněte tlačítko „Dolů“: poháněný výrobek se pohybuje dolů.
- 7) Stiskem tlačítka „my“ zastavíte poháněný výrobek v poloze (P2), která odpovídá odjištění systému automatických západek.
- 8) Stiskněte znovu tlačítko „my“, dokud se poháněný výrobek krátce nepohne tam a zpět pro potvrzení nastavení.

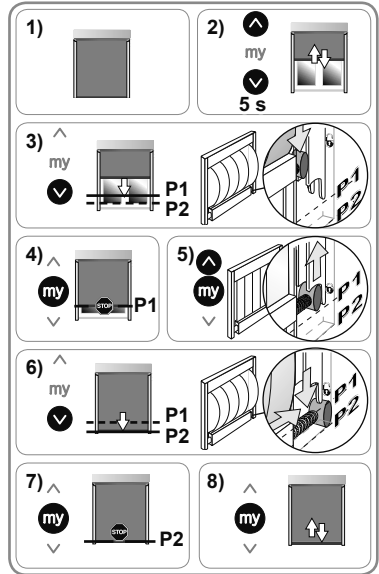

### 2. 4. 3. Návrat do výrobního stavu

Dvojitě odpojení napájecího napětí provedte pouze na tom poháněném výrobku, který chcete uvést do výrobního stavu.

Tento postup vymaže všechny ovladače, všechna čidla, všechna nastavení koncových poloh i mezipolohu (my) poháněného výrobku.

- 1) Nastavte poháněný výrobek do poloviční výšky.
- 2) Odpojte napájení na 2 sekundy.
- 3) Napájení znovu na 5 až 15 sekund zapněte.
- 4) Odpojte napájení na 2 sekundy.
- 5) Znovu zapněte napájení: poháněný výrobek se na několik sekund uvede do pohybu.
- 6) Stiskněte a držte tlačítko PROG na lokálním ovladači io-homecontrol® Somfy po dobu  $\approx 7$  s, dokud se poháněný výrobek dvakrát nepohne krátce tam a zpět: pohon je uveden do výrobního nastavení.

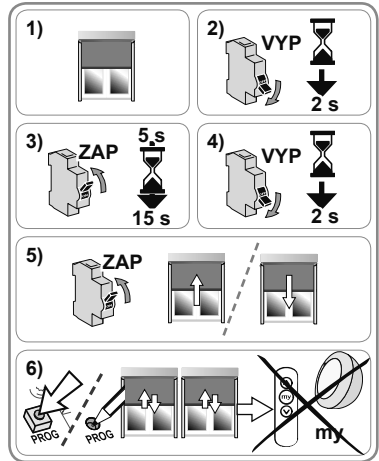

### 3. POUŽÍVÁNÍ A ÚDRŽBA

Tento pohon nevyžaduje žádnou údržbu.

#### 3. 1. FUNKCE „NAHORU“ A „DOLŮ“

- Krátce stisknete tlačítko „Nahoru“ nebo „Dolů“: poháněný výrobek se pohybuje nahoru nebo dolů.



#### 3. 2. POVEL STOP

Poháněný výrobek je v pohybu.

- Stisknete tlačítko „my“: poháněný výrobek se zastaví.

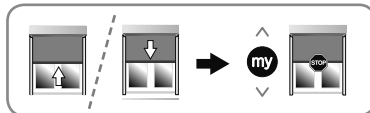

#### 3. 3. MEZIPOLOHA (MY)

ⓘ Pootevřená poloha zvaná „mezipoloha (my)“, jiná než horní a dolní poloha, je v pohonu nastavena z výroby.

- Pro aktivaci této funkce musí pohon provést kompletní cyklus.



##### 3. 3. 1. Úprava mezipolohy (my)

1) Nastavte poháněný výrobek do požadované mezipolohy (my).

2) Stisknete tlačítko „my“, dokud se poháněný výrobek krátce nepohne tam a zpět: nová mezipoloha (my) se uloží a původní mezipoloha (my) se odstraní.

ⓘ Nelze zadat mezipolohu do koncových poloh.

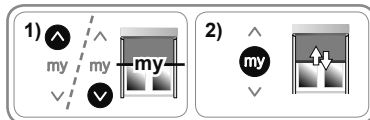

##### 3. 3. 2. Vyvolání mezipolohy (my)

Poháněný výrobek musí být v klidu.

- Stisknete tlačítko „my“: poháněný výrobek se nastaví do mezipolohy (my).



#### 3. 4. NAPNUTÍ LÁTKY

ⓘ Napnutí látky je možné pouze v dolní koncové poloze s poháněnými výrobky vybavenými západkami.

##### 3. 4. 1. Poháněný výrobek se systémem s automatickými západkami

ⓘ Napnutí látky je vždy aktivní u výrobku vybaveného systémem s automatickými západkami.

##### Napnutí látky

- Stisknete tlačítko „Dolů“: poháněný výrobek se pohybuje dolů. Po dosažení dolní koncové polohy poháněný výrobek automaticky změní směr nahoru, aby napnul látku.

ⓘ Je-li látka příliš nebo nedostatečně napnutá, poraďte se o úpravě napnutí látky s odborníkem na pohony a automatizaci domácností.

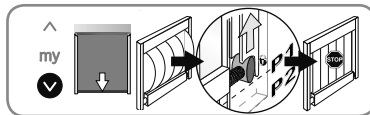

##### Vytažení poháněného výrobku do horní koncové polohy

- Stisknete tlačítko „Nahoru“. Poháněný výrobek se nejprve pohne dolů, aby uvolnil látku, a poté vyjede nahoru až do horní koncové polohy.

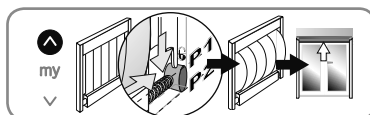

### 3. 4. 2. Poháněný výrobek s ručními západkami

**i** Látku lze napnout, pouze je-li poháněný výrobek vybavený ručními západkami v dolní koncové poloze. Z výroby je tato funkce deaktivována.

**h** Vždy zkontrolujte, je-li funkce aktivována/deaktivována, než ji aktivujete a než zajistíte západky, hrozí riziko poškození poháněného výrobku.

#### Kontrola, zda funkce je nebo není aktivní

- 1) Stiskněte tlačítko „Dolů“: poháněný výrobek se pohybuje dolů až do dolní koncové polohy.
- 2) **Nezajišťujte** západky.
- 3) Stiskněte tlačítko „my“:
  - Nastaví-li se poháněný výrobek do mezipolohy (my), napnutí látky není aktivováno.
  - Pokud se poháněný výrobek pohne dolů a pak krátce nahoru, napnutí látky je aktivováno.

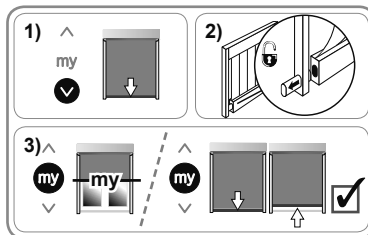

#### Chcete-li funkci aktivovat či deaktivovat

- 1) Proveďte kompletní cyklus jízdy nahoru a dolů až do horní i dolní koncové polohy poháněného výrobku.
- 2) Stiskněte tlačítko „Dolů“, abyste spustili poháněný výrobek do dolní koncové polohy.
- 3) Stiskněte současně tlačítka „my“ a „Nahoru“, dokud se poháněný výrobek krátce nepohne tam a zpět.
  - Pokud byla funkce neaktivní, nyní se aktivuje.
  - Pokud byla funkce aktivní, nyní se deaktivuje.

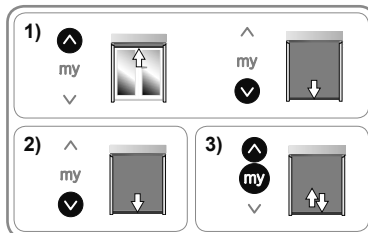

#### Použití této funkce

- 1) Stiskněte tlačítko „Dolů“: poháněný výrobek se pohybuje dolů až do dolní koncové polohy.
- 2) Ručně zablokujte západky.
- 3) Stiskněte tlačítko „my“: poháněný výrobek se pohne dolů a pak se pohne nahoru, aby napnul látku.

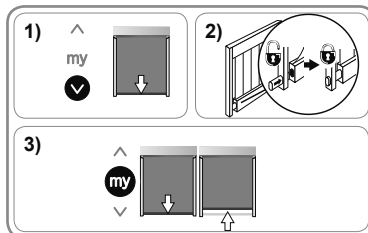

#### Vytažení poháněného výrobku do horní koncové polohy

- 1) Stiskněte tlačítko „Dolů“: poháněný výrobek sjede až do dolní koncové polohy.
- 2) Ručně odblokujte západky.
- 3) Stiskněte tlačítko „Nahoru“: poháněný výrobek vyjede až do horní koncové polohy.

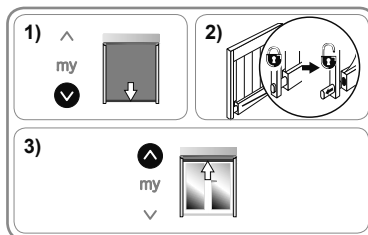

### 3. 5. PROVOZ S ČIDLÝ

Postupujte podle příslušného návodu.

### 3. 6. TIPY A NÁVOD K POUŽITÍ

#### 3. 6. 1. Otázka k pohonu?

Situace	Možné příčiny	Řešení
Poháněný výrobek nefunguje.	Pohon je přehřátý.	Počkejte, až pohon vychladne.
	Baterie ovladače io Somfy je vybitá.	Zkontrolujte, zda baterie není vybitá, a podle potřeby ji vyměňte.

**i** Pokud poháněný výrobek stále nefunguje, obraťte se na odborného pracovníka z oboru motorových pohonných systémů a automatizace budov.

### 3. 6. 2. Rozpoznání překážky

- ① Rozpoznání překážky je funkční pouze s kompatibilními poháněnými výrobky. Pro zjištění kompatibilních výrobků se obraťte na odborného pracovníka z oboru motorových pohonných systémů a automatizace budov.

Automatické rozpoznání překážky umožňuje ochranu poháněného výrobku a odstranění překážek.

- Narazí-li poháněný výrobek na překážku při pohybu dolů, automaticky se zastaví a mírně vyjedenehodu, aby bylo možné překážku odstranit.
- Narazí-li poháněný výrobek na překážku při pohybu nahoru, automaticky se zastaví.

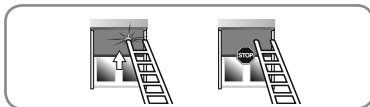

### 3. 6. 3. Ochrana proti přimrznutí

Ochrana proti přimrznutí funguje jako zjišťování překážek:

- Zjistí-li poháněný výrobek odpor proti pohybu, automaticky se zastaví.

### 3. 6. 4. Spárování / zrušení spárování ovládačů a čidel io Somfy

Postupujte podle příslušného návodu.

### 3. 6. 5. Výměna ztraceného nebo rozbitého ovládače io-homecontrol® Somfy

Pro výměnu ztraceného nebo rozbitého ovládače io-homecontrol® se obraťte na odborného pracovníka z oboru motorových pohonných systémů a automatizace budov.

## 4. TECHNICKÉ ÚDAJE

Pracovní kmitočet	868-870 MHz io homecontrol® obousměrný třípásmový
Používaná kmitočtová pásma a maximální výkon	868,000 MHz - 868,600 MHz E.R.P. <25 mW 868,700 MHz - 869,200 MHz E.R.P. <25 mW 869,700 MHz - 870,000 MHz E.R.P. <25 mW
Vstupní napětí	230 V ~ 50 Hz
Provozní teplota	- 25 °C až + 60 °C
Stupeň krytí	IP 44
Maximální počet spárovaných 1W ovládačů a čidel	9
Třída ochrany	Třída I

CE Společnost SOMFY tímto prohlašuje, že pohon, ke kterému se vztahují tyto pokyny, a označený pro napájení 230V~50Hz a používaný, jak je uvedeno v těchto pokynech, splňuje základní požadavky směrnice 2006/42/ES a 2014/53/ES.

Prohlášení o shodě, podrobně uvádějící používané normy a specifikace a upřesňující veškeré detaily k identifikaci pohonu, jméno a adresu osob(y) pověřené(y) vytvořením technické dokumentace a způsobilé(y) k vytvoření prohlášení včetně místa a data vydání, je k dispozici na internetové adrese [www.somfy.com/ce](http://www.somfy.com/ce).

# LEFORDÍTOTT VÁLTOZAT

Ez az útmutató a MAESTRIA+ 50 io minden változatára vonatkozik, amely változatok az érvényben lévő katalógusban rendelkezésre állnak.

## 1. TARTALOM

<b>1. Előzetes információk</b>	<b>51</b>	<b>3. Használat és karbantartás</b>	<b>60</b>
1. 1. Alkalmazási terület	51	3. 1. „Fel” és „Le” funkciók	60
1. 2. Felelősség	51	3. 2. STOP funkció	60
<b>2. Beszerelés</b>	<b>52</b>	3. 3. Kedvenc pozíció (my)	60
2. 1. Összeszerelés	52	3. 4. Vásznon feszítése	60
2. 2. Kábelezés	53	3. 5. Működés érzékelőkkel	61
2. 3. Üzembe helyezés	53	3. 6. Típek és használati tanácsok	61
2. 4. Típek és szerelési tanácsok	58	<b>4. Műszaki adatok</b>	<b>62</b>

## 1. ELŐZETES INFORMÁCIÓK

### 1. 1. ALKALMAZÁSI TERÜLET

A MAESTRIA+ 50 csőmotorok minden típusú függőleges külső árnyékoló motorizálására alkalmasak.

A telepítést végző, lakások motorizálásában és automatizálásában jártas szakembernek ellenőriznie kell, hogy a telepített motoros árnyékoló megfelel-e az üzembe helyezés országában érvényben lévő szabványoknak, többek között az EN 13561 külső árnyékolókkal kapcsolatos szabványoknak.

### 1. 2. FELELŐSSÉG

Mielőtt telepíti és használja a motoros rendszert, olvassa el figyelmesen ezt az útmutatót. A jelen útmutatóban leírtakon kívül tartsa be a mellékelt **Biztonsági utasítások** dokumentumban szereplő utasításokat is.

A motoro telepítését egy a motorizálásban és automatizálásban jártas szakembernek kell elvégeznie, a Somfy utasításainak és az üzembe helyezés országában érvényes előírásoknak megfelelően.

Tilos a motorot a fentiekben szereplő alkalmazási területtől eltérő célra használni. Ebben az esetben, valamint a jelen útmutatóban és a mellékelt **Biztonsági utasítások** dokumentumban szereplő előírások be nem tartása esetén a Somfy nem viseli a garanciális kötelezettségeket.

A telepítést végző szakembernek tájékoztatnia kell ügyfeleit a motoros rendszer használati és karbantartási feltételeiről, valamint át kell adnia nekik a használati és karbantartási utasításokat, illetve a mellékelt **Biztonsági előírások** dokumentumot, a motoros rendszer telepítését követően. A motoros rendszerrel kapcsolatos szervizeléssel kapcsolatos műveleteket kizárólag a lakások motorizálásában és automatizálásában jártas szakember végezheti el.

Ha a motoro telepítése során kétségei támadnak, illetve kiegészítő információkat szeretne, forduljon a Somfy márkaképviselőhöz vagy látogasson el a [www.somfypro.hu](http://www.somfypro.hu) internetes oldalra.



Biztonsági figyelmeztetés!





Figyelem!



Információ

## 2. BESZERELÉS

-  A motoros rendszer beszerelését végző, a lakások motorizálásában és automatizálásában jártas szakember által **kötelezően** betartandó utasítások.
-  Soha ne ejtse le, üsse meg, fúrja ki, merítse vízbe a motort.
-  Minden motoros árnyékolóhoz külön vezérlőt szereljen fel.

### 2. 1. ÖSSZESZERELÉS

#### 2. 1. 1. A motoro előkészítése

 Ügyeljen arra, hogy a cső belső átmérője legalább 47 mm legyen.

- 1) Szerelje fel a csőmotor redőnytengelybe történő beépítéséhez szükséges kiegészítőket:
  - vagy kizárólag a menesztőt **a** a motorra,
  - vagy az adaptert **b** és a menesztőt **c** a motorra.
- 2) Mérje meg a motorfej belső pereme és a menesztő vége közötti távolságot (**L1**).

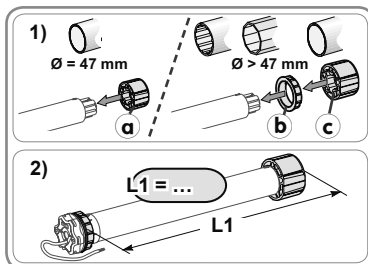

#### 2. 1. 2. A tengely előkészítése

- 1) Vágja a redőnytengelyt a kívánt hosszúságra, a motorral működtetni kívánt terméknek megfelelően.
- 2) Sorjázza le a redőnytengelyt, és távolítsa el a forgácsokat.
- 3) Sima belső felületű redőnytengely esetén vágjon ki egy hornyot a következő méreteknek megfelelően: **d** = 4 mm; **e** = 28 mm.

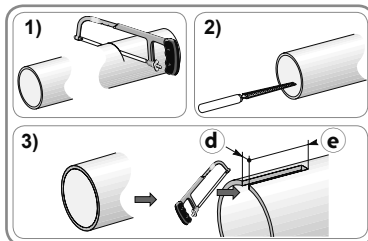

#### 2. 1. 3. Motoros árnyékoló - tengely összeszerelése

- 1) Csúsztassa a motort a redőnytengelybe. Sima belső felületű redőnytengely esetén illessze a kivágott hornyot az adapter végeleméhez.
- 2) A menesztőt rögzíteni kell a redőnytengelyben az oldalirányú elmozdulás ellen:
  - ehhez rögzítse a redőnytengelyt a menesztőre 4 parker csavarral (Ø 5 mm) vagy 4 acél popszegeccsel (Ø 4,8 mm), melyeket a menesztő külső végétől 5–15 mm távolságra kell helyezni, a redőnytengelytől függetlenül.

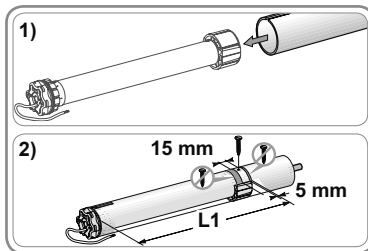

-  A csavarok és a popszegecsek kizárólag a menesztőbe rögzíthetők, a motor testbe nem.
- vagy használjon ütközőt a menesztőhöz nem sima redőnytengely esetén.

#### 2. 1. 4. A motoros tengely szerelése

- Rögzítse a tengelyvéget a redőnytengelybe.

#### Csillag alakú motorfej

- 1) Szerelje fel és rögzítse a motorral szerelt redőnytengelyt a motortartóra **f** és a csillag alakú motorfelfogóra **g**.

 Ellenőrizze, hogy a motoros redőnytengely megfelelően rögzült-e a tartóelemre. Ezzel a művelettel megakadályozható, hogy a motoros redőnytengely kiszabaduljon a tartóelem rögzítéséből.

- 2) Helyezze el a rögzítőgyűrűt **h** a felfogató típusának megfelelően.

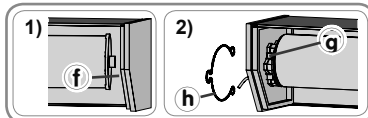



**Kerek motorfej**

- ① A 25 Nm feletti motorok esetén használja a Somfy által megadott megfelelő tartóelemet.
- 3) Rögzítse a tartóelemet ① a motorfejre, majd a levehető oldallapra (k).
- 4) Csúsztassa a redőnytengely-motoros működtetőrendszer-aldallap egységet a redőnytokba.

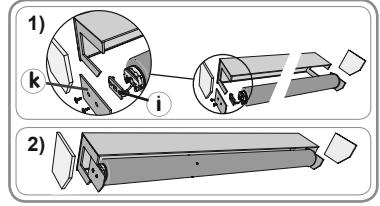

**2. 2. KÁBELEZÉS**

- ⚠ Az elektromos berendezések esetén tartsa be az NF C 15-100 szabványt.
- ⚠ A fémfelületen áthaladó vezetékeket kábelvezető vagy cső segítségével védje és szigetelje.
- ⚠ A mozgó részekkel való érintkezés elkerülése érdekében rögzítse a vezetékeket.
- ⚠ Ha a motoros rendszert kültéren használja, és a tápkábel H05-VVF típusú, a vezetékhez az UV-sugárzásnak ellenálló vezetécsövet kell használni, pl. kábelvezetőt.
- ⚠ Ügyeljen arra, hogy a motoros rendszer tápkábele hozzáférhető legyen: ezáltal biztosítható egyszerű cseréje.
- ✋ A külső tápkábelen mindig alkosson hurkot, hogy megakadályozza a víz beszivárgását a motorba.

- 1) Szakítsa meg a tápfeszültséget.
- 2) Csatlakoztassa a motort az alábbi táblázatban szereplő információk alapján:

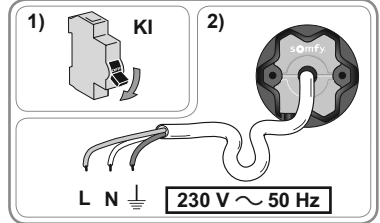

	Vezeték		
	Nulla (N)	Fázis (L)	Föld (⏚)
<b>230 V ~ 50 Hz</b>	Kék	Barna	Zöld/sárga

**2. 3. ÜZEMBE HELYEZÉS**

Ez az útmutató a motorhelyi, Somfy io-homecontrol® távirányítóval történő üzembe helyezését ismerteti. A Somfy io-homecontrol® helyi távirányító egy egyirányú vezérlő .

**2. 3. 1. Az üzembe helyezés előzőekben elvégzett lépéseinek azonosítása**

✋ Egyidejűleg csak egy motort helyezzen feszültség alá. Három különböző reakció lehetővé teszi a motorosrendszer állapotának azonosítását. Végezze el a feszültség két másodperces megszakítását egyetlen motoros árnyékolón, hogy azonosítsa a motoros működtetőrendszer állapotát:

**1. reakció:**

A motoros árnyékoló egy oda-vissza mozgást végez a feszültség bekapcsolásakor. A végállások be vannak állítva de egy távirányító sincs memorizálva.  
 - Lépjen a „Helyi Somfy io-homecontrol® távirányító előzetes memorizálása (§2. 3. 2)” fejezetre, majd az „Első helyi Somfy io-homecontrol® távirányító memorizálása (§2. 3. 6 A)” fejezetre.

**2. reakció:**

A motoros árnyékoló nem mozdul meg a feszültség bekapcsolásakor és nem reagál a távirányító gombjainak megnyomására. A végállások nincsenek beállítva, és egyetlen távirányító sincs memorizálva.  
 - Lépjen a „Helyi Somfy io-homecontrol® távirányító előzetes memorizálása” (§2. 3. 2) fejezetre.

**3. reakció:**

A motoros árnyékoló nem mozdul meg a feszültség bekapcsolásakor, de reagál a távirányító gombjainak megnyomására. Az üzembe helyezés megtörtént.  
 - A haladó funkciók megváltoztatásához lépjen a „Haladó funkciók beállítása” (§2. 3. 5) fejezetre.

Kövessen az alábbi lépéseket az üzembe helyezés végrehajtásához:

- 1) Helyi Somfy io-homecontrol® távirányító előzetes memorizálása (§2. 3. 2)
- 2) A forgásirány ellenőrzése (§2. 3. 3)
- 3) A végállások beállítása (§2. 3. 4)
- 4) Haladó funkciók beállítása (§2. 3. 5)
- 5) Első helyi Somfy io-homecontrol® távirányító memorizálása (§2. 3. 6)

## 2. 3. 2. Helyi Somfy io-homecontrol® távirányító előzetes memorizálása

- Nyomja meg egyidejűleg a „Fel” és „Le” gombokat:  
A motoros árnyékoló egy oda-vissza mozgást végez.  
A távirányító előzetesen memorizálódott a motoros működtetőrendszerben.

ⓘ Az előzetes memorizálás elvész, ha a motorról a távirányító végleges mentése előtt a feszültséget leveszik.



## 2. 3. 3. A forgásirány ellenőrzése

- 1) Nyomja meg a „Fel” gombot:
  - Ha a motoros árnyékoló emelkedik, a forgásirány megfelelő.
  - Ha a motoros árnyékoló ereszkedik, a forgásirány nem megfelelő. Nyomja meg a „my” gombot, amíg a motoros árnyékoló egy oda-vissza mozgást nem végez: ekkor a forgásirány módosult.
- 2) Nyomja meg a „Fel” gombot a forgásirány ellenőrzéséhez.

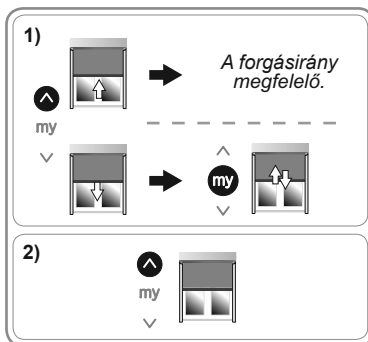

## 2. 3. 4. A végállások beállítása

- ⓘ A végállások beállítása a motoros árnyékoló felszereltségétől függ (lásd az alábbi táblázatot).
- ⓘ A „Fel” vagy a „Le” gombok hosszan tartó megnyomása a motoros árnyékoló folyamatos felemelkedését vagy leereszkedését eredményezi.  
A „Fel” vagy a „Le” gombok rövid idejű megnyomása a motoros árnyékoló folyamatos felemelkedését vagy leereszkedését eredményezi.

Rendelkezésre álló felszerelések					Elvégzendő lépések
a Felső ütköző	b Retesz rendszer az alsó végállásban			c Keresztprofil	
	Nincs ilyen	Kézi	*Auto.		
-	✓	✓	-	-	Lásd E1
✓	✓	✓	-	-	Lásd E2
✓	✓	-	-	✓	Lásd E3**
✓	-	-	✓	-	Lásd E4
-	-	-	✓	-	Lásd E5

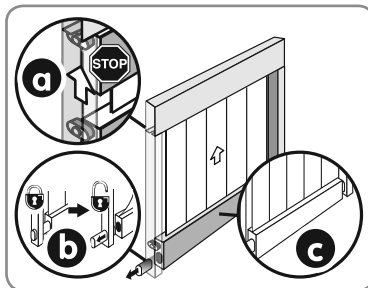

\*Automatikus

\*\*Ez a lépés kifejezetten a „ZIP screenekre” illetve minden egyéb keresztprofilal és felső végállás-ütközőelemmel rendelkező motoros árnyékolóra van adaptálva.

**E1. A FELSŐ ÉS AZ ALSÓ VÉGÁLLÁS MANUÁLIS BEÁLLÍTÁSA**

- 1) Állítsa a motoros árnyékolót magasságának feléhez.
- 2) Nyomja meg a „Fel” gombot: a motoros árnyékoló felemelkedik.
- 3) A „my” gombbal állatsa meg a berendezést a felső végállásban (ha szükséges, állítsa be az árnyékoló motoros árnyékoló végállását a „Fel” vagy „Le” gombokkal).
- 4) Nyomja meg egyidejűleg a „my” és „Le” gombokat: a motoros árnyékoló leereszkedik.
- 5) Állítsa meg a „my” gombbal, az árnyékolót a magasság felénél.
- 6) Nyomja meg a „Le” gombot: a motoros árnyékoló leereszkedik.
- 7) A „my” gombbal állítsa meg a motoros árnyékolót az alsó végállásban (ha szükséges, módosítsa a végállást a „Fel” vagy „Le” gombokkal).
- 8) Nyomja meg egyidejűleg a „my” és „Fel” gombokat: a motoros árnyékoló felemelkedik.
- 9) Nyomja meg a „my” gombot, a motoros árnyékoló megállításához.
- 10) Nyomja meg a hosszan a „my” gombot, a motoros árnyékoló oda-vissza mozog, a végállás beállítását érvényesítette.

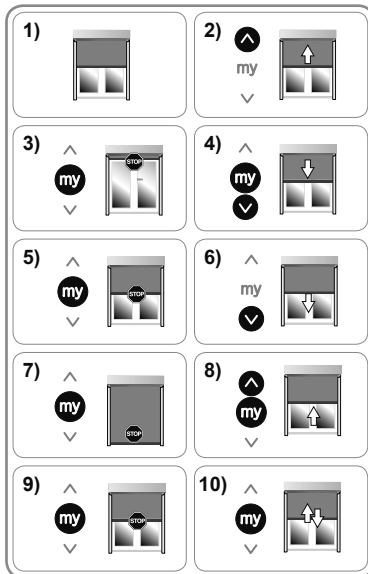

**E2. AZ ALSÓ VÉGÁLLÁS KÉZI ÉS A FELSŐ VÉGÁLLÁS AUTOMATIKUS BEÁLLÍTÁSA**

- 1) Állítsa a motoros árnyékolót magasságának feléhez.
- 2) Nyomja meg a „Le” gombot: a motoros árnyékoló leereszkedik.
- 3) A „my” gombbal állítsa meg a motoros árnyékolót az alsó végállásban (ha szükséges, módosítsa a motoros árnyékoló végállását a „Fel” vagy „Le” gombokkal).
- 4) Nyomja meg egyidejűleg a „my” és „Fel” gombokat: a motoros árnyékoló felemelkedik.
- 5) Nyomja meg a „my” gombot, a motoros berendezés megállításához.
- 6) Nyomja meg hosszan a „my” gombot, amíg a motorizált árnyékoló oda-vissza mozog: ezzel az alsó végállás beállítását érvényesítette.

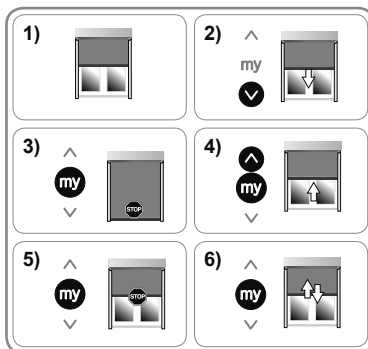

**i** Miután megnyomta a „my” gombot, a felső végállás beállítása automatikusan megtörténik.

**E3. A VÉGÁLLÁSOK AUTOMATIKUS BEÁLLÍTÁSA**

- 1) Állítsa a motoros árnyékolót magassásának feléhez.
- 2) Nyomja meg egyidejűleg, röviden a „Fel” és „Le” gombokat: a motoros árnyékoló egy oda-vissza mozgást végez.
- 3) Nyomja meg a „Le” gombot: a motoros árnyékoló leereszkedik az alsó végállás érzékeléséig, egy rövid fel mozgást végez, és visszatér az alsó végállásába.
- 4) Nyomja meg a „my” gombot, amíg a motoros árnyékoló egy rövid oda-vissza mozgást nem végez, ezzel a beállítást érvényesítette.

**i** Ha az alsó végállás automatikus beállítása több próbálkozásra nem történik meg, alkalmazza a következőket: **E2**.

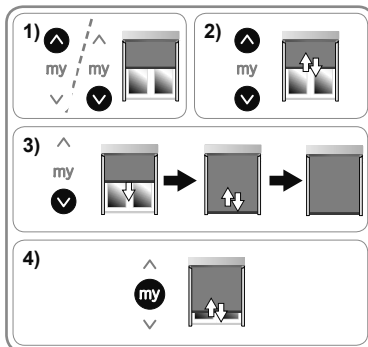

## E4. AZ ALSÓ VÉGÁLLÁS KÉZI ÉS A FELSŐ VÉGÁLLÁS AUTOMATIKUS BEÁLLÍTÁSA AUTOMATA RETESZES RENDSZER ESETÉN

① A motoros árnyékolótól függően, az alsó végállásban elhelyezkedő reteszrendszer változhat, de a reteszek belső /külső pozícióinak beállítása minden rendszer esetén ugyanaz.

- 1) Állítsa a motoros árnyékolót magasságának feléhez.
- 2) Nyomja le 5 másodpercre a „Fel” és „Le” gombokat: a motoros árnyékoló elvégez egy első oda-vissza mozgást, majd egy második, lassabb oda-vissza mozgást.
- 3) Nyomja meg a „Le” gombot: a motoros árnyékoló leereszkedik.
- 4) A „my” gomb megnyomásával állítsa meg a berendezést a (P1) pozícióban, amely megfelel az automata retesz rendszer belső helyzetének.
- 5) Nyomja meg egyidejűleg a „my” és a „Fel” gombokat: a motoros árnyékoló felemelkedik és megáll, megfeszítve a vásznat.
- 6) Nyomja meg a „Le” gombot: a motoros árnyékoló leereszkedik.
- 7) A „my” gomb megnyomásával állítsa meg a motoros árnyékolót a (P2) pozícióban, amely megfelel az automata retesz rendszer külső helyzetének.
- 8) Nyomja meg a „my” gombot a motoros árnyékoló oda-vissza mozgásáig, a végállás beállításának érvényesítéséhez.

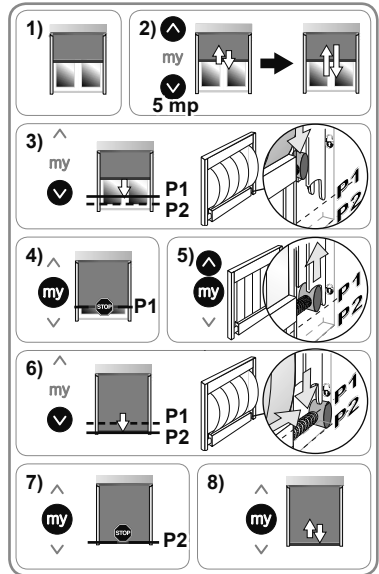

## E5. A VÉGÁLLÁSOK KÉZI BEÁLLÍTÁSA AUTOMATA RETESZES RENDSZER ESETÉN

① A motoros árnyékolótól függően, az alsó végállásban elhelyezkedő reteszrendszer változhat, de a reteszek belső/külső pozícióinak beállítása minden rendszer esetén ugyanaz.

- 1) Állítsa a motorizált árnyékolót magassága feléhez.
- 2) Nyomja le 5 másodpercre a „Fel” és „Le” gombokat: a motoros árnyékoló elvégez egy első oda-vissza mozgást, majd egy második lassabb oda-vissza mozgást.
- 3) Nyomja meg a „Fel” gombot: a motoros árnyékoló felemelkedik.
- 4) Nyomja meg a „my” gombot, a motoros árnyékoló felső végállásban történő leállításához (ha szükséges, állítsa be a motoros árnyékoló helyzetét a „Fel” vagy „Le” gombokkal).
- 5) Nyomja meg egyidejűleg a „my” és „Le” gombokat: a motoros árnyékoló leereszkedik.
- 6) A „my” gomb megnyomásával állítsa meg a berendezést a (P1) pozícióban, amely megfelel az automata retesz rendszer belső helyzetének.
- 7) Nyomja meg egyidejűleg a „my” és a „Fel” gombokat: a motoros árnyékoló felemelkedik és megáll, megfeszítve a vásznat.
- 8) Nyomja meg a „Le” gombot: a motoros árnyékoló leereszkedik.
- 9) Nyomja meg a „my” gombot, a motoros árnyékoló (P2) pozícióban történő megállításához, amely megfelel az automata retesz rendszer külső helyzetének.
- 10) Nyomja meg a „my” gombot a motoros árnyékoló oda-vissza mozgásáig, a végállás beállításának érvényesítéséhez.

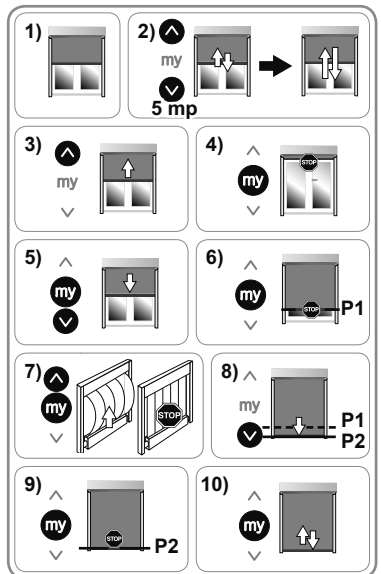

**2. 3. 5. Haladó funkciók beállításai**

- ① A haladó funkciók beállítását, a végállások beállítási lépését követően (§2.3.4) de az első helyi Somfy io homecontrol® távirányító memorizálása előtt végezze el (§2.3.6).
- Ha a haladó funkciók beállítását az első távirányító memorizálását követően szeretné módosítani, egyszerűen végezzen el egy áramtalanítást. Ekkor a motoros árnyékoló négy Fel és Le ciklusa során lehetőség van a haladó funkciók beállítására.

**A. „BACK-RELEASE” (VISSZALAZÍTÁS) FUNKCIÓ KIZÁRÓLAG FELSŐ VÉGÁLLÁSSAL RENDELKEZŐ MOTOROS ÁRNYÉKOLÓK ESETÉN**

- ① Ez a funkció lehetővé teszi a vászon feszességének visszalazítását, a motoros árnyékoló felső végállásban történő tokba záródása után.

Alapértelmezés szerint a „Back Release” funkció ki van kapcsolva.

- A funkció be- vagy kikapcsolása:

- 1) Állítsa a motoros árnyékolót felső végállásba.
- 2) Nyomja meg egyidejűleg a „my” és „Le” gombokat, amíg a motoros árnyékoló egy oda-vissza mozgást nem végez.

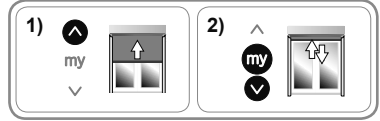

- Ha a „Back release” funkció ki volt kapcsolva, bekapcsol.

- Ha a „Back release” funkció be volt kapcsolva, kikapcsol.

- A „Back release” funkció ellenőrzéséhez, állítsa a motoros árnyékolót fél magasságra, majd nyomja le a „Fel” gombot, hogy elküldje a motoros árnyékolót a felső végállásba.

**B. VÁSZON UTÓFESZÍTÉS FUNKCIÓ, AZ ALSÓ VÉGÁLLÁSBAN AUTOMATA RETESZES RENDSZERREL.**

- ① Ez a funkció lehetővé teszi a motoros árnyékoló esetén a vászon feszességének 3 fokozatban történő beállítását (erős-közepes-gyenge).

- ① Alapértelmezés szerint a vászon feszessége közepes szintre van beállítva.

- A vászon feszességének módosítása:

- 1) Helyezze a motoros árnyékolót a magasságának feléhez.
- 2) Nyomja meg egyszerre, röviden a „my” és a „Le” gombot, majd közvetlenül ezután egyszerre, hosszan a „my” és a „Le” gombot addig, amíg a motoros árnyékoló egy oda-vissza mozgást nem végez.

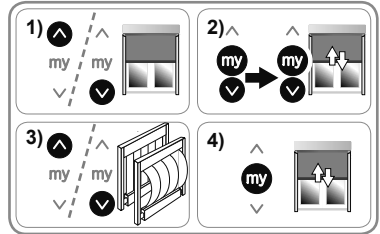

- ① A motor csak **tíz másodpercen keresztül** van tanuló módban.

- 3) Állítsa be a vászon feszességét a „Fel” vagy „Le” gombok segítségével.

- A vászon feszességének növeléséhez nyomja meg a „Fel” gombot amíg a motoros árnyékoló lassú oda-vissza mozgást nem végez: a vászon feszessége a felső küszöbértékre módosult a motoros árnyékolón.

- A vászon feszességének csökkentéséhez nyomja meg a „Le” gombot amíg a motoros árnyékoló lassú oda-vissza mozgást nem végez: a vászon feszessége az alsó küszöbértékre módosult a motoros árnyékolón.

- 4) Nyomja meg a „my” gombot, amíg a motoros árnyékoló egy oda-vissza mozgást nem végez, a beállítás érvényesítéséhez.

## 2. 3. 6. Első helyi Somfy io-homecontrol® távirányító memorizálása

ⓘ Az első távirányító memorizálása (végleges) csak akkor lehetséges, ha a motoros árnyékoló végállásai be vannak állítva.

### A. ELŐZETESEN MEMORIZÁLT HELYI SOMFY IO-HOMECONTROL® TÁVIRÁNYÍTÓ MEMORIZÁLÁSA

- Nyomja meg az előzetesen memorizált távirányító PROG gombját: a motoros árnyékoló egy oda-vissza mozgást végez, a távirányító végleges memorizálása megtörtént.



### B. ELŐZETESEN NEM MEMORIZÁLT TÁVIRÁNYÍTÓ MEMORIZÁLÁSA

- 1) Szakítsa meg a feszültséget (az előzetesen memorizált távirányító törlődik).
- 2) Kapcsolja vissza a feszültséget. A motoros árnyékoló egy rövid oda-vissza mozgást végez.
- 3) Nyomja meg egyidejűleg a „Fel” és „Le” gombokat a memorizálni kívánt távirányítón, amíg a motoros árnyékoló egy oda-vissza mozgást nem végez.
- 4) Nyomja meg röviden a PROG gombot ezen a távirányítón: a motoros árnyékoló egy oda-vissza mozgást végez, a távirányító memorizálása megtörtént.

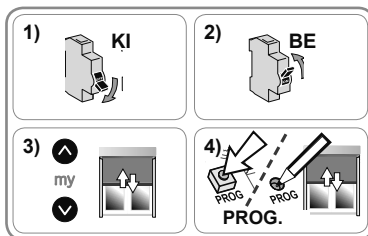

## 2. 4. TIPPEK ÉS SZERELÉSI TANÁCSOK

### 2. 4. 1. Kérdések a motoros működtetőrendszerrel?

Megfigyelések	Lehetséges okok	Megoldások
A motoros árnyékolót nem működik.	Helytelen a kábelezés.	Ellenőrizze a kábelezést, és szükség esetén módosítsa.
	A motor hővédelmi üzemmódban van.	Várjon, amíg a motor lehül.
	Az alkalmazott kábel nem megfelelő.	Ellenőrizze az alkalmazott kábelt és ellenőrizze, hogy 3 érrel rendelkezik-e.
	Az io Somfy távirányító eleme lemerült.	Ellenőrizze az elem töltöttségét, és szükség esetén cserélje ki.
	A távirányító nem kompatibilis.	Ellenőrizze a kompatibilitást, és cserélje ki a távirányítót, ha szükséges.
A motoros árnyékoló túl hamar áll meg.	A használt io Somfy távirányító nincs memorizálva a motorban.	Használja a már társított távirányítót vagy társítsa a motorhoz az adott távirányítót.
	Az adapter helyzete nem megfelelő. A végállások beállítása nem megfelelő.	Rögzítse megfelelően az adaptert. Állítsa be újra a végállásokat.

### 2. 4. 2. A végállások ismételt beállítása

ⓘ A következő lépések csak a kézzel beállított végállásokra vonatkoznak.

ⓘ Ezen lépések végrehajtásához el kell végezni egy io távirányító végleges memorizálását.

#### A. KÉZI BEÁLLÍTÁSÚ VÉGÁLLÁSOK IGAZÍTÁSA

- 1) Állítsa a motoros árnyékolót a módosítandó végállásába.
- 2) Nyomja le 5 másodpercre egyidejűleg a „Fel” és „Le” gombokat, amíg a motoros árnyékoló egy oda-vissza mozgást nem végez.
- 3) Állítsa a motorizált terméket az új végállásába a „Fel” vagy „Le” gombokkal.
- 4) A beállítás érvényesítéséhez nyomja meg a „my” gombot, amíg a motoros árnyékoló egy oda-vissza mozgást nem végez.

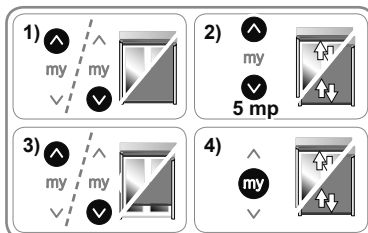

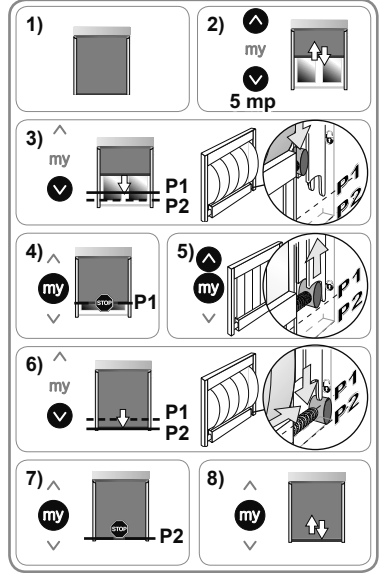

**B. AZ AUTOMATA RETESZES RENDSZER BEÁLLÍTÁSA AZ ALSÓ VÉGÁLLÁSBAN**

- 1) Állítsa a motoros árnyékolót az alsó végállásába.
- 2) Nyomja le 5 másodpercre egyidejűleg a „Fel” és „Le” gombokat: a motoros árnyékoló egy oda-vissza mozgást végez.
- 3) Nyomja meg a „Le” gombot: a motoros árnyékoló leereszkedik.
- 4) Nyomja meg a „my” gombot, a berendezés (P1) pozícióban történő megállításához, amely megfelel az automata retesz rendszer belső helyzetének.
- 5) Nyomja meg egyidejűleg a „my” és a „Fel” gombokat: a motoros árnyékoló felemelkedik és megáll, megfeszítve a vásznat.
- 6) Nyomja meg a „Le” gombot: a motoros árnyékoló leereszkedik.
- 7) Nyomja meg a „my” gombot, a motoros árnyékoló (P2) pozícióban történő megállításához, amely megfelel az automata retesz rendszer külső helyzetének.
- 8) A beállítás érvényesítéséhez nyomja meg ismét a „my” gombot, amíg a motoros árnyékoló egy oda-vissza mozgást nem végez.



**2. 4. 3. Gyári beállítás visszaállítása**

 Az áramellátás kettős megszakítását csak az gyári állapotba állítandó motoros árnyékolón végezze el.

 Ezzel a gyári állapotba állítással az összes távirányító, érzékelő és beállított végállás törlődik, illetve a motoros árnyékoló kedvenc pozíciója (my) visszaáll az alapértékre.

- 1) Állítsa a motoros árnyékolót a magasságának feléhez.
- 2) Szakítsa meg a hálózati táplálást 2 másodpercre.
- 3) Kapcsolja vissza 5 és 15 másodperc közötti időre.
- 4) Szakítsa meg a hálózati táplálást 2 másodpercre.
- 5) Kapcsolja vissza: a motoros árnyékoló néhány másodpercen keresztül mozog.
- 6) Nyomja le a helyi Somfy io-homecontrol® távirányító PROG gombját, és tartsa lenyomva kb. 7 másodpercig, amíg a motoros árnyékoló két oda-vissza mozgást nem végez: a motoros működtetőrendszer visszaáll a gyári beállításra.

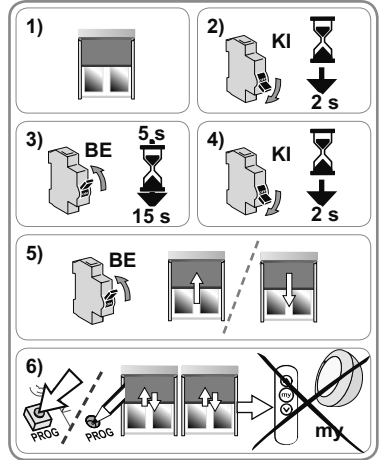

### 3. HASZNÁLAT ÉS KARBANTARTÁS

Ez a motoros működtetőrendszer nem igényel karbantartást.

#### 3. 1. „FEL” ÉS „LE” FUNKCIÓK

- Nyomja meg röviden a „Fel” vagy „Le” gombot: a motoros árnyékoló felemelkedik vagy leereszkedik.



#### 3. 2. STOP FUNKCIÓ

A motoros árnyékoló mozgásban van.

- Nyomja meg a „my” gombot: a motoros árnyékoló megáll.

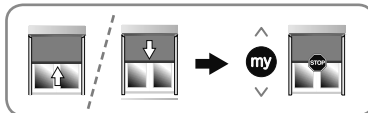

#### 3. 3. KEDVENC POZÍCIÓ (MY)

ⓘ A motoro elektronikájában memorizálható a felső és az alsó végállástól különböző, „kedvenc pozíció (my)”, közbenső helyzet.

- Ennek a funkciónak az aktiválásához a motoros működtetőrendszernek előzőleg egy teljes ciklust kell elvégeznie.



##### 3. 3. 1. A kedvenc pozíció (my) módosítása

1) Állítsa a motoros árnyékolót a megfelelő kedvenc pozícióba (my).

2) Nyomja meg a „my” gombot, amíg a motoros árnyékoló egy oda-vissza mozgást nem végez: az új kedvenc helyzet (my) memorizálódik és a korábbi kedvenc helyzet (my) törlődik.

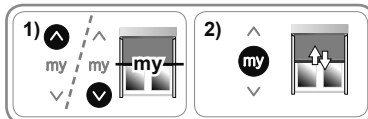

ⓘ Nem lehet memorizálni kedvenc helyzetet a végállások helyzeteiben.

##### 3. 3. 2. A kedvenc pozíció (my) használata

A motoros árnyékolónak álló helyzetben kell lennie.

- Nyomja meg a „my” gombot: a motoros árnyékoló kedvenc helyzetbe (my) mozog.



#### 3. 4. VÁSZON FESZÍTÉSE

ⓘ A vászon feszítése kizárólag alsó végállásban lehetséges, a reteszekkel felszerelt motoros árnyékolók esetén.

##### 3. 4. 1. Automata retesz rendszerrel rendelkező motoros árnyékoló

ⓘ A vászon feszítése mindig aktív az automata retesz rendszerrel felszerelt motoros árnyékoló esetén.

##### A vászon feszítése

- Nyomja meg a „Le” gombot: a motoros árnyékoló leereszkedik. Az alsó végállás elérésekor a motoros árnyékoló automatikusan felemelkedik a vászon megfeszítése érdekében.

ⓘ Ha a vászon túl feszes, vagy nem elég feszes, forduljon egy lakások motorizálásában és automatizálásában jártas szakemberhez, a vászon feszességének beállítása érdekében.

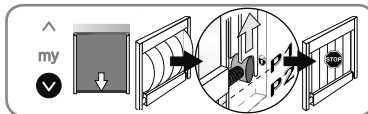

##### A motoros árnyékoló mozgatása felső végállásba

- Nyomja meg a „Fel” gombot. A motoros árnyékoló először leereszkedik, a vászon meglazítása érdekében, majd felemelkedik a felső végállásba.

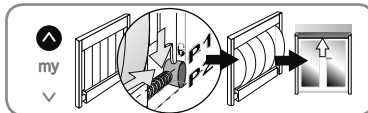



**3. 4. 2. Motoros árnyékoló kézi reteszekkel**

- Lehetőség van a vászon megfeszítésére, amikor a kézi reteszekkel felszerelt motoros árnyékoló alsó végállásban van. Alapértelmezés szerint ez a funkció ki van kapcsolva.
- Mindig ellenőrizze, hogy a funkció bekapcsolt/kikapcsolt helyzetben van-e, mielőtt aktiválja a funkciót és zárja a reteszeket, hogy elkerülje a motoros árnyékoló sérülését.

**A funkció aktiválásának ellenőrzése**

- Nyomja meg a „Le” gombot: a motoros árnyékoló leereszkedik az alsó végállásig.
- Ne zárja** a reteszeket.
- Nyomja meg a „my” gombot.
  - Ha motoros árnyékoló kedvenc helyzetbe (my) mozdul, a vászon feszítése nincs aktiválva.
  - Ha motoros árnyékoló leereszkedik, majd kissé felemelkedik, a vászon feszítése aktiválva van.

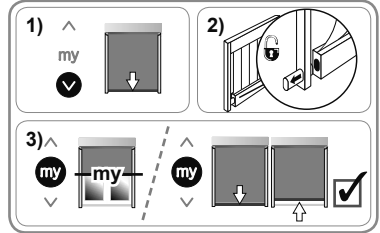

**A funkció bekapcsolása vagy kikapcsolása**

- Végezzen egy teljes Fel és Le ciklust a motoros árnyékoló felső és alsó végállásáig.
- Nyomja meg a „Le” gombot, hogy a motoros árnyékolót az alsó végállásba állítsa.
- Nyomja meg egyidejűleg a „my” és „Fel” gombokat, amíg a motoros árnyékoló egy oda-vissza mozgást nem végez.
  - Ha a funkció ki volt kapcsolva, bekapcsol.
  - Ha a funkció be volt kapcsolva, kikapcsol.

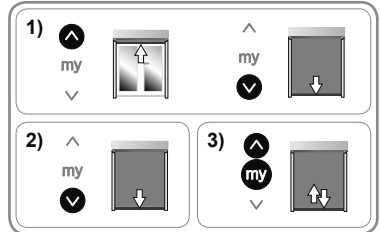

**A funkció használata**

- Nyomja meg a „Le” gombot: a motoros árnyékoló leereszkedik az alsó végállásig.
- Zárja kézzel a reteszeket.
- Nyomja meg a „my” gombot: a motoros árnyékoló leereszkedik, majd felemelkedik, a vászon megfeszítéséhez.

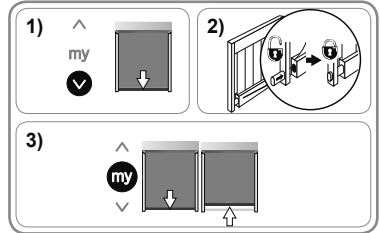

**A motoros árnyékoló felhúzása felső végállásba**

- Nyomja meg a „Le” gombot: a motoros árnyékoló leereszkedik az alsó végállásig.
- Oldja ki kézzel a reteszeket.
- Nyomja meg a „Fel” gombot: a motoros árnyékoló felemelkedik a felső végállásig.

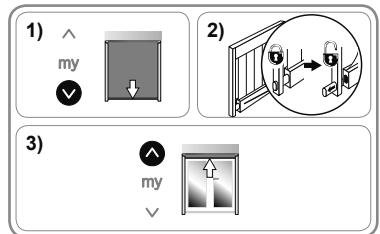

**3. 5. MŰKÖDÉS ÉRZÉKELŐKKEL**

Lásd a vonatkozó útmutatót.

**3. 6. TIPPEK ÉS HASZNÁLATI TANÁCSOK**

**3. 6. 1. Kérdések a motoros működtetőrendszeréről?**

Megfigyelések	Lehetséges okok	Megoldások
A motoros árnyékolót nem működik.	A motor hővédelmi üzemmódban van. Az io Somfy távirányító eleme lemerült.	Várjon, amíg a motor lehül. Ellenőrizze az elem töltöttségét, és szükség esetén cserélje ki.

- Ha a motoros árnyékoló továbbra sem működik, forduljon a lakások motorizálásában és automatizálásában jártas szakemberhez.

### 3. 6. 2. Akadályérzékelés

**i** Az akadályérzékelés kizárólag az erre alkalmas motoros árnyékolókkal működik. A megfelelő berendezések megismeréséhez, forduljon lakások motorizálásában és automatizálásában jártas szakemberhez.

Az akadályok automatikus érzékelése biztosítja a motoros árnyékoló védelmét és az akadályok kiszabadítását.

- Ha motoros árnyékoló a leengedés során akadályba ütközik, a berendezés automatikusan leáll és kis mértékben felemelkedik, az akadály kiszabadítása érdekében.
- Ha a motoros árnyékoló a felemelés során akadályba ütközik, a berendezés automatikusan megáll.

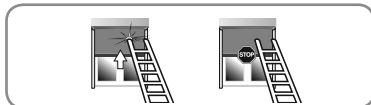

### 3. 6. 3. Lefagyás elleni védelem

A lefagyás elleni védelem az akadályok érzékelésével azonos módon működik:

- Ha a motoros árnyékoló ellenállást érzékel, a berendezés automatikusan megáll.

### 3. 6. 4. Somfy io távirányítók és érzékelők hozzáadása/törlése

Lásd a vonatkozó útmutatót.

### 3. 6. 5. Elvesztett vagy sérült Somfy io-homecontrol® távirányító pótlása

Az elvesztett vagy sérült io-homecontrol® távirányító pótlása érdekében forduljon lakások motorizálásában és automatizálásában jártas szakemberhez.

## 4. MŰSZAKI ADATOK

Rádiófrekvencia	868-870 MHz kétirányú, háromsávú io homecontrol®
Alkalmazott frekvenciasávok és maximális teljesítmény	868,000 MHz - 868,600 MHz e.r.p. <25 mW 868,700 MHz - 869,200 MHz e.r.p. <25 mW 869,700 MHz - 870,000 MHz e.r.p. <25 mW
Tápfeszültség	230 V ~ 50 Hz
Működési hőmérséklet	- 25 °C és + 60 °C között
Védettségi osztály	IP 44
A társított távirányítók és érzékelők maximális száma	9
Biztonsági szint	I. osztály

**CE** A Somfy kijelenti, hogy a jelen utasításokban bemutatott csőmotoro, amelynek megjelölés szerinti tápfeszültsége 230 V~50 Hz, a jelen utasításokban leírtak szerint történő használat esetén megfelel a 2006/42/EK és 2014/53/EU irányelvek fő követelményeinek.

A -CE megfeleléségi nyilatkozat, amely megadja az alkalmazott szabványokat és követelményeket, és tartalmazza a motoro azonosításához szükséges összes adatot, valamint a műszaki dokumentáció összeállítására és a kiadás helyét és idejét tartalmazó nyilatkozat elkészítésére felhatalmazott személy(ek) nevét és címét, a [www.somfy.com/ce](http://www.somfy.com/ce) internetes címen érhető el. Az EK megfeleléségi nyilatkozatot kérje a somfy képviselőtől.

# VERSÃO TRADUZIDA

Este guia é aplicável a qualquer versão de MAESTRIA+ 50 io cujas versões estão disponíveis no catálogo em vigor.

## 1. ÍNDICE

<b>1. Informações prévias</b>	<b>63</b>	<b>3. Utilização e manutenção</b>	<b>72</b>
1. 1. Domínio de aplicação	63	3. 1. Funções "Cima" e "Baixo"	72
1. 2. Responsabilidade	63	3. 2. Função STOP	72
<b>2. Instalação</b>	<b>64</b>	3. 3. Posição favorita (my)	72
2. 1. Montagem	64	3. 4. Tensão da lona	72
2. 2. Ligação eléctrica	65	3. 5. Funcionamento com sensores	73
2. 3. Funcionamento	65	3. 6. Sugestões e conselhos de utilização	73
2. 4. Sugestões e conselhos de instalação	70	<b>4. Especificações técnicas</b>	<b>74</b>

## 1. INFORMAÇÕES PRÉVIAS

### 1. 1. DOMÍNIO DE APLICAÇÃO

As motorizações MAESTRIA+ 50 forma concebidas para motorizar qualquer tipo de estores verticais de exterior.

O instalador, profissional de motorização e de automatismos domésticos deve assegurar-se de que a instalação do produto motorizado após instalado, respeita as normas em vigor no país de funcionamento em serviço, nomeadamente a norma sobre estores de exterior EN 13561.

### 1. 2. RESPONSABILIDADE

Antes de instalar e de utilizar a motorização, leia atentamente este guia. Além das instruções descritas neste guia, respeite igualmente as instruções indicadas no documento anexo **Instruções de segurança**.

A motorização deve ser instalada por um profissional da motorização e de automatismos domésticos, em conformidade com as instruções da Somfy e com a regulamentação aplicável no país de serviço funcionamento em serviço.

Qualquer utilização da motorização para além do domínio de aplicação aqui descrito não é permitida. Esta exclui, assim como qualquer incumprimento das instruções constantes deste guia e do documento anexo **Instruções de segurança**, qualquer responsabilidade e garantia da Somfy.

O instalador deve informar os seus clientes das condições de utilização e de manutenção da motorização e deve transmitir-lhes as instruções de utilização e de manutenção, bem como o documento anexo **Instruções de segurança**, depois de proceder à instalação da motorização. Qualquer operação do Serviço pós-venda sobre a motorização necessita da intervenção de um profissional da motorização e de automatismos domésticos.

Se tiver dúvidas sobre a instalação da motorização ou para obter informações complementares, consulte um agente Somfy ou consulte a página web [www.somfy.com](http://www.somfy.com).



Aviso de segurança!





Aviso!



Informação

## 2. INSTALAÇÃO

-  Instruções a seguir **imperativamente** pelo profissional da motorização ou de automatismos domésticos aquando da instalação da motorização.
-  Nunca deixar cair, bater, perfurar ou imergir a motorização.
-  Instalar um ponto de comando individual para cada motorização.

### 2. 1. MONTAGEM

#### 2. 1. 1. Preparação da motorização

-  Assegurar-se de que o diâmetro interior do tubo é superior ou igual a 47 mm.
- 1) Montar os acessórios necessários à integração da motorização no tubo de enrolamento:
    - seja apenas a roda **a** na motorização.
    - seja a coroa **b** e a roda **c** na motorização.
  - 2) Medir o comprimento (**L1**) entre a extremidade interior da motorização e a extremidade da roda.

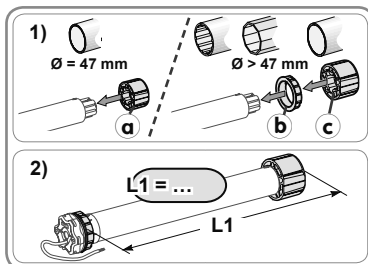

#### 2. 1. 2. Preparação do tubo

- 1) Cortar o tubo de enrolamento com o comprimento pretendido em função do produto a motorizar.
- 2) Limar as arestas do tubo de enrolamento e eliminar as aparas.
- 3) No caso dos tubos de enrolamento lisos no interior, fazer um corte em V com as seguintes medidas: **d** = 4 mm; **e** = 28 mm.

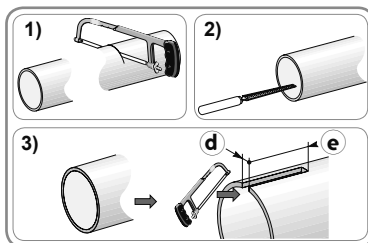

#### 2. 1. 3. Montagem motorização - tubo

- 1) Introduzir a motorização no tubo de enrolamento. Nos tubos de enrolamento lisos no interior, posicionar o corte em V no espigão da coroa.
- 2) A roda deve estar bloqueada em translação no tubo de enrolamento:
  - seja fixando o tubo de enrolamento à roda com a ajuda de 4 parafusos para metal Ø 5 mm de diâmetro ou 4 rebites cegos em aço Ø 4,8 mm de diâmetro colocados entre 5 mm e 15 mm da extremidade exterior da roda, seja qual for o tubo de enrolamento.

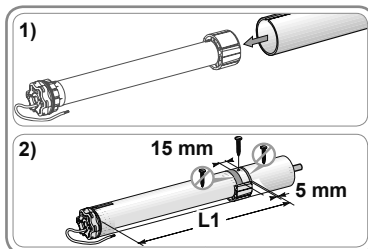

-  Os parafusos ou os rebites cegos não devem ser fixados sobre a motorização, mas somente sobre a roda.
  - seja pela utilização de uma roda de paragem, para os tubos não lisos.

#### 2. 1. 4. Montagem do conjunto tubo - motorização

- Fixar o terminal do tubo no tubo de enrolamento.

#### Motorização com cabeça de estrela

- 1) Montar e fixar o conjunto tubo-motorização no terminal do suporte **f** e no suporte com cabeça de estrela para a motorização **a**.

-  Assegurar-se de que o conjunto tubo-motorização está bloqueado no terminal do suporte. Esta operação permite evitar que o conjunto tubo-motorização saia da fixação do terminal do suporte.

- 2) Conforme o tipo de suporte, encaixar o anel de bloqueio **h**.

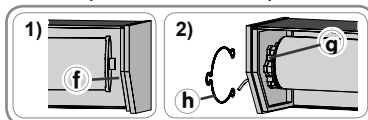

## Motorização com cabeça redonda

- ⓘ Para os motores superiores a 25 Nm, utilizar um suporte adaptado referenciado pela Somfy.
- Fixar o suporte ⓘ na cabeça do motor, e a seguir a queixada removível ⓘ.
  - Introduzir o conjunto tubo-motorização-queixadas removíveis na caixa.

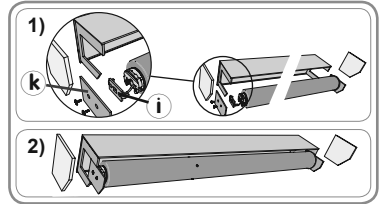

## 2. 2. LIGAÇÃO ELÉCTRICA

- ⚠ Respeitar a Norma NF C 15-100 para instalações eléctricas.
- ⚠ Os cabos que atravessem uma parede interior metálica devem estar protegidos e isolados com uma manga ou capa.
- ⚠ Ligar os cabos para evitar qualquer contacto com uma parte em movimento.
- ⚠ Se a motorização for utilizada no exterior, e se o cabo de alimentação for do tipo H05-VVF, instalar o cabo numa tubagem resistente aos UV, por exemplo numa calha.
- ⚠ Deixar o cabo de alimentação da motorização acessível: a sua substituição deve ser fácil.
- ✋ Fazer sempre uma curva no cabo de alimentação no exterior para evitar a penetração de água na motorização.

- Desligar a alimentação do sector.
- Ligar a motorização segundo as informações do quadro abaixo:

230 V ~ 50 Hz	Cabo		
	Neutro (N)	Fase (L)	Terra (⏚)
	Azul	Castanho	Verde-amarelo

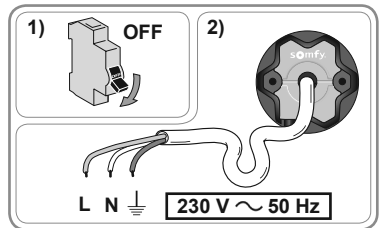

## 2. 3. FUNCIONAMENTO

Este guia descreve o funcionamento da motorização com ajuda de um ponto de comando local io-homecontrol® Somfy. Um ponto de comando local io-homecontrol® Somfy é um emissor de rádio mono direccional

### 2. 3. 1. Identificação das etapas de funcionamento já efectuadas

✋ Deve ser alimentada uma única motorização de cada vez.

Três reacções diferentes permitem identificar o estado da motorização. Desligar a alimentação durante dois segundos somente num produto motorizado para identificar o estado da motorização:

#### Reacção 1:

O produto faz um movimento para cima e para baixo ao ser ligado à alimentação.

Os fins de curso estão regulados e nenhum ponto de comando está registado.

- Ir ao capítulo "Pré-registo do ponto de comando local io-homecontrol® Somfy (§2. 3. 2)" e a seguir ao capítulo "Registo do primeiro ponto de comando io-homecontrol® Somfy (§2. 3. 6 A)".

#### Reacção 2:

O produto motorizado não efectua um movimento para cima e para baixo ao ser ligado à alimentação e não reage ao premir os botões do ponto de comando.

Os fins de curso não estão regulados e nenhum ponto de comando está registado.

- Ir ao capítulo Pré-registo do ponto de comando local io-homecontrol® Somfy (§2. 3. 2).

#### Reacção 3:

O produto motorizado não efectua um movimento para cima e para baixo ao ser ligado à alimentação, mas reage ao premir os botões do ponto de comando.

A colocação em funcionamento foi realizada.

- Para modificar as funções avançadas, ir ao Capítulo Regulação das funções avançadas (§2. 3. 5).

Seguir as etapas seguintes para efetuar a colocação em funcionamento:

- 1) Pré-Registo do ponto de comando local io-homecontrol® Somfy (§2. 3. 2)
- 2) Verificação do sentido de rotação (§2. 3. 3)
- 3) Ajuste dos fins de curso (§2. 3. 4)
- 4) Regulação das funções avançadas (§2. 3. 5)
- 5) Registo do primeiro ponto de comando local io-homecontrol® Somfy (§2. 3. 6)

### 2. 3. 2. Pré-registo do primeiro ponto de comando local io-homecontrol® Somfy

- Premir ao mesmo tempo os botões "Cima" e "Baixo":  
O produto motorizado faz um movimento para cima e para baixo.

O ponto de comando está pré-registado na motorização.

**i** Este pré-registo será perdido se a motorização for desligada da corrente antes do registo definitivo de um ponto de comando.



### 2. 3. 3. Verificação do sentido de rotação

- 1) Prima o botão "Cima":
  - Se o produto motorizado subir, o sentido de rotação está correcto.
  - Se o produto motorizado descer, o sentido de rotação não está correcto. Prima o botão "my" até o produto motorizado se movimentar para cima e para baixo: sentido de rotação é alterado.
- 2) Premir o botão "Cima" para verificar o sentido de rotação.

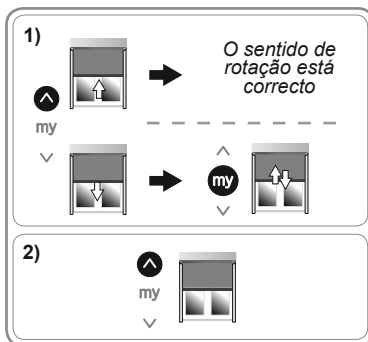

### 2. 3. 4. Ajuste dos fins de curso

- i** O ajuste dos fins de curso depende do equipamento do produto motorizado (ver quadro abaixo).
- i** Se premir de forma prolongada os botões "Cima" ou "Baixo" vai provocar uma subida ou descida do produto motorizado de forma contínua.  
Se premir ligeiramente os botões "Cima" ou "Baixo" vai provocar uma subida ou descida rápida do produto motorizado.

Equipamentos disponíveis					
a Limitador de curso Alto	b Sistema com travas no fim de curso baixo			c Barra de carga pesada	Etapas a seguir
	Nenhuma	Manual	*Auto.		
-	✓	✓	-	-	Ver E1
✓	✓	✓	-	-	Ver E2
✓	✓	-	-	✓	Ver E3**
✓	-	-	✓	-	Ver E4
-	-	-	✓	-	Ver E5

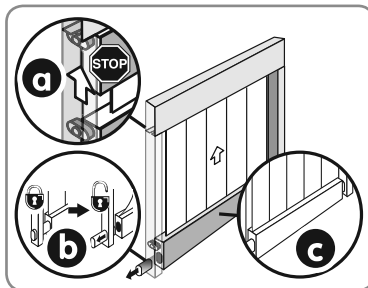

\*Automática

\*\*Esta etapa é particularmente adequada para os "Screen ZIP" ou para qualquer outro produto motorizado específico com uma barra de carga pesada e um limitador de curso alto.

**E1. AJUSTE MANUAL DO FIM DE CURSO ALTO E DO FIM DE CURSO BAIXO**

- 1) Posicionar o produto motorizado a meia altura.
- 2) Premir o botão "Cima": o produto motorizado sobe.
- 3) Premir "my" para parar o produto motorizado em posição de fim de curso alto (ajustar a posição do produto motorizado com os botões "Cima" ou "Baixo", se necessário).
- 4) Premir ao mesmo tempo os botões "my" e "Baixo": o produto motorizado desce.
- 5) Premir "my" para parar o produto motorizado a meia altura.
- 6) Premir o botão "Baixo": o produto motorizado desce.
- 7) Premir "my" para parar o produto motorizado em posição de fim de curso baixo (ajustar a posição do produto motorizado com os botões "Cima" ou "Baixo", se necessário).
- 8) Premir ao mesmo tempo os botões "my" e "Cima": o produto motorizado sobe.
- 9) Premir "my" para parar o produto motorizado.
- 10) Premir "my" até que o produto motorizado faça um movimento para cima e para baixo para validar o ajuste do fim de curso.

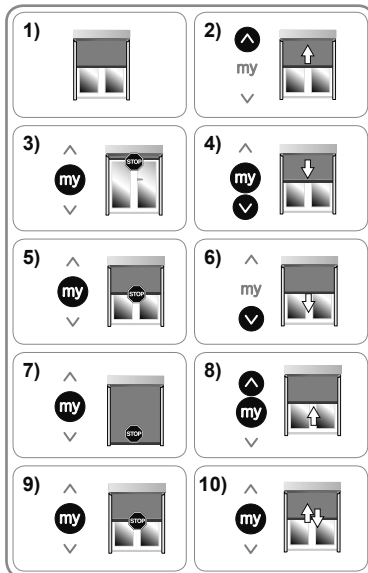
**E2. AJUSTE MANUAL DO FIM DE CURSO BAIXO E AUTOMÁTICA DO FIM DE CURSO ALTO**

- 1) Posicionar o produto motorizado a meia altura.
- 2) Premir o botão "Baixo": o produto motorizado desce.
- 3) Premir "my" para parar o produto motorizado em posição de fim de curso baixo (ajustar a posição do produto motorizado com os botões "Cima" ou "Baixo", se necessário).
- 4) Premir ao mesmo tempo os botões "my" e "Cima": o produto motorizado sobe.
- 5) Premir "my" para parar o produto motorizado.
- 6) Premir "my" até que o produto motorizado faça um movimento para cima e para baixo para validar o ajuste e fim de curso baixo.

**i** Após ter premido "my" o fim de curso alto fica regulado automaticamente.

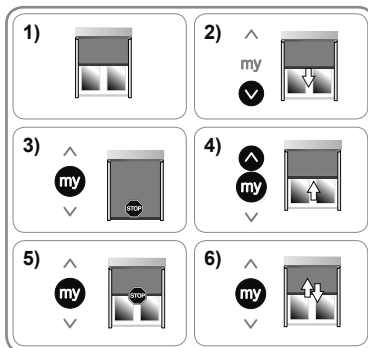
**E3. AJUSTE AUTOMÁTICA DOS FINS DE CURSO**

- 1) Posicionar o produto motorizado a meia altura.
- 2) Premir ao mesmo tempo e brevemente os botões "Cima" e "Baixo": o produto motorizado faz um movimento para cima e para baixo.
- 3) Premir o botão "Baixo": o produto motorizado desce até detectar o fim de curso baixo, efectua um movimento breve de subida e volta à sua posição de fim de curso baixo.
- 4) Prima o botão "my" até o produto motorizado efectuar um breve movimento para cima e para baixo para validar o ajuste.

**i** Se, após várias tentativas, o fim de curso baixo não se regular automaticamente aplicar a etapa **E2**.

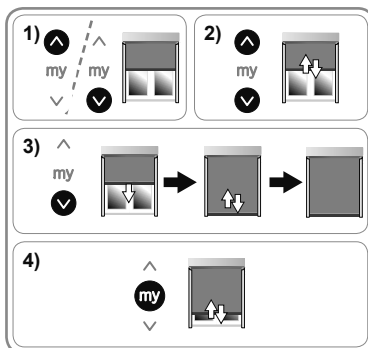

#### E4. AJUSTE MANUAL DO FIM DE CURSO BAIXO E AUTOMÁTICA DO FIM DE CURSO ALTO COM SISTEMAS DE TRAVAS AUTOMÁTICAS

ⓘ Dependendo do produto motorizado, o sistema de travas no fim de curso baixo pode variar mas, em princípio, o ajuste das posições de entrada/saída das travas é a mesma para todos os sistemas.

- 1) Posicionar o produto motorizado a meia altura.
- 2) Premir durante 5 segundos e ao mesmo tempo os botões "Cima" e "Baixo": o produto motorizado faz um primeiro movimento para cima e para baixo e um segundo mais lento.
- 3) Premir o botão "Baixo": o produto motorizado desce.
- 4) Premir o botão "my" para parar o produto na posição (P1) que corresponde à entrada do sistema de travas automáticas.
- 5) Premir ao mesmo tempo os botões "my" e "Cima": o produto motorizado sobe e para ao esticar a lona.
- 6) Premir o botão "Baixo": o produto motorizado desce.
- 7) Premir o botão "my" para parar o produto motorizado na posição (P2) que corresponde à saída do sistema de travas automáticas.
- 8) Premir "my" até que o produto motorizado faça um movimento para cima e para baixo para validar o ajuste do fim de curso.

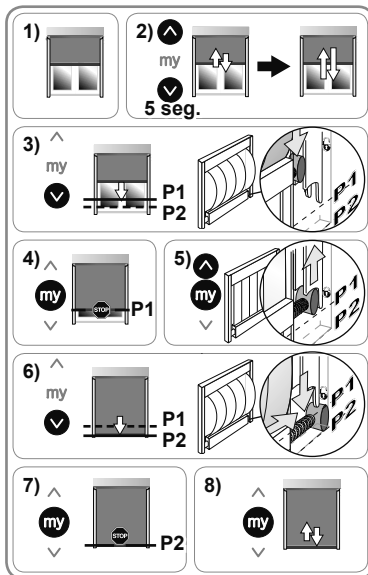

#### E5. AJUSTE MANUAL DOS FINS DE CURSO COM SISTEMA DE TRAVAS AUTOMÁTICAS

ⓘ Dependendo do produto motorizado, o sistema de travas no fim de curso baixo pode variar mas, em princípio, o ajuste das posições de entrada/saída das travas é a mesma para todos os sistemas.

- 1) Posicionar o produto motorizado a meia altura.
- 2) Premir durante 5 segundos e ao mesmo tempo os botões "Cima" e "Baixo": o produto motorizado faz um primeiro movimento para cima e para baixo e um segundo mais lento.
- 3) Premir o botão "Cima": o produto motorizado sobe.
- 4) Premir "my" para parar o produto motorizado em posição de fim de curso alto (ajustar a posição do produto motorizado com os botões "Cima" ou "Baixo", se necessário).
- 5) Premir ao mesmo tempo os botões "my" e "Baixo": o produto motorizado desce.
- 6) Premir o botão "my" para parar o produto na posição (P1) que corresponde à entrada do sistema de travas automáticas.
- 7) Premir ao mesmo tempo os botões "my" e "Cima": o produto motorizado sobe e para ao esticar a lona.
- 8) Premir o botão "Baixo": o produto motorizado desce.
- 9) Premir o botão "my" para parar o produto motorizado na posição (P2) que corresponde à saída do sistema de travas automáticas.
- 10) Premir "my" até que o produto motorizado faça um movimento para cima e para baixo para validar o ajuste do fim de curso.

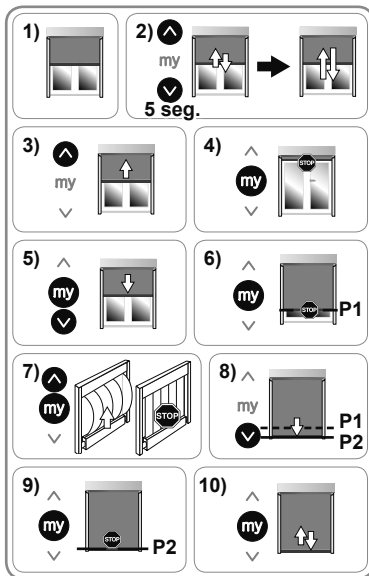



### 2. 3. 5. Ajuste das funções avançadas

- ⓘ Realizar o ajuste das funções avançadas após a etapa de ajuste dos fins de curso (§2.3.4) e antes do registo do primeiro ponto de comando local io homecontrol® Somfy (§2.3.6).
- Para modificar estas funções avançadas após a etapa de registo do primeiro ponto de comando, realizar um simples corte de alimentação. A regulação das funções avançadas é então possível durante quatro ciclos de subida e descida completos do produto motorizado.

#### A. FUNÇÃO "BACK-RELEASE" SOMENTE PARA PRODUTOS MOTORIZADOS COM LIMITADOR ALTO

- ⓘ Esta função permite diminuir a tensão da lona após o fecho do produto motorizado no limite alto contra a caixa.

Por defeito, a função Back Release está desactivada.

- Para activar ou desactivar a função:

- 1) Colocar o produto monitorizado na posição de fim de curso alto.
- 2) Premir ao mesmo tempo os botões "my" e "Baixo" até o produto monitorizado efectuar um movimento para cima e para baixo.

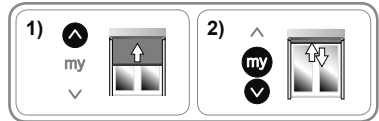

- Se a função "Back release" estava desactivada, fica activada.
- Se a função "Back release" estava activada, fica desactivada.

- Para controlar a função "Back release", posicionar o produto monitorizado a meia altura e a seguir premir "Cima" para mandar o produto monitorizado até ao limitador alto.

#### B. FUNÇÃO ESFORÇO DE TENSÃO DE LONA COM SISTEMA DE TRAVAS AUTOMÁTICAS NO FIM DE CURSO BAIXO

- ⓘ Esta função permite ajustar a tensão da lona do produto monitorizado em 3 patamares (forte-médio-fraco).

ⓘ Por defeito, tensão da lona encontra-se no nível médio.

- Para ajustar a tensão da lona:

- 1) Colocar o produto motorizado a meia altura.
- 2) Premir ao mesmo tempo e brevemente os botões "my" e "Baixo", premindo imediatamente a seguir, prolongadamente e ao mesmo tempo, os botões "my" e "Baixo" até que o produto motorizado faça um movimento para cima e para baixo.

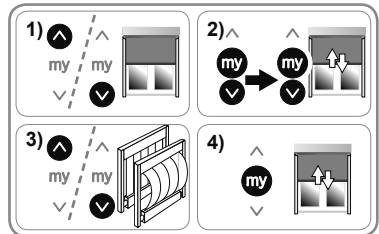

ⓘ O motor está em modo regulação apenas durante **dez segundos**.

- 3) Ajustar a tensão da lona com os botões "Cima" ou "Baixo".
  - Para aumentar a tensão da lona, premir o botão "Cima" até que o produto motorizado faça um movimento lento para cima e para baixo: a tensão da lona do produto motorizado passou para o patamar superior.
  - Para diminuir a tensão da lona, premir o botão "Baixo" até que o produto motorizado faça um movimento lento para cima e para baixo: a tensão da lona do produto motorizado passou para o patamar inferior.
- 4) Prima o botão "my" até que o produto motorizado faça um movimento para cima e para baixo para validar a regulação.

## 2. 3. 6. Registo do primeiro ponto de comando local io-homecontrol® Somfy

- ⓘ O registo (definitivo) do primeiro ponto de comando é somente possível se os fins de curso do produto motorizado estiverem regulados.

### A. REGISTO DO PONTO DE COMANDO LOCAL IO-HOMECONTROL® SOMFY PRÉ-REGISTADO

- Premir o botão PROG do ponto de comando pré-registado: o produto motorizado faz um movimento para cima e para baixo, o ponto de comando fica definitivamente registado.

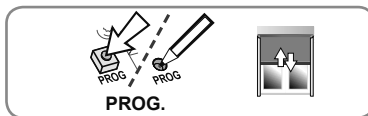

### B. REGISTO DO PONTO DE COMANDO NÃO PRÉ-REGISTADO

- 1) Desligar a alimentação do sector (o ponto de comando pré-registado é então apagado).
- 2) Voltar a ligar a alimentação do sector. O produto motorizado efectua um ligeiro movimento para cima e para baixo.
- 3) Premir ao mesmo tempo os botões "Cima" e "Baixo" do ponto de comando a registar até o produto monitorizado efectuar um movimento para cima e para baixo.
- 4) Premir brevemente o botão PROG desse ponto de comando: o produto motorizado faz um breve movimento para cima e para baixo, o ponto de comando fica registado.

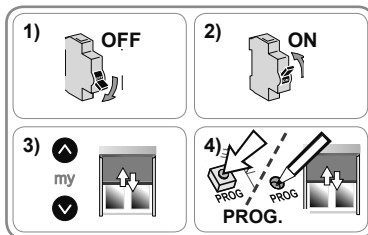

## 2. 4. SUGESTÕES E CONSELHOS DE INSTALAÇÃO

### 2. 4. 1. Perguntas sobre a motorização?

Situação	Causas possíveis	Soluções
O produto motorizado não funciona.	A ligação eléctrica não está correcta.	Verificar a ligação eléctrica e modificá-la, se necessário.
	O motor está quente.	Aguardar até que o motor arrefeça.
	O cabo utilizado não é adequado.	Verificar o cabo utilizado e certificar-se de que possui três condutores.
	A pilha do ponto de comando io Somfy está fraca.	Verificar se a pilha está fraca e substituí-la, se necessário.
	O ponto de comando não é compatível.	Verificar a compatibilidade e substituir o ponto de comando, se necessário.
O produto motorizado pára demasiado cedo.	O ponto de comando io Somfy utilizado não está registado no motor.	Utilizar um ponto de comando registado ou registar este ponto de comando.
	O aro está mal colocado.	Fixar o aro correctamente.
	Os fins de curso estão mal regulados.	Reajustar os fins de curso.

### 2. 4. 2. Reajuste dos fins de curso

- ⓘ As etapas seguintes são aplicáveis a qualquer fim de curso regulado manualmente.
- ⓘ Um ponto de comando io deve ser definitivamente registado para realizar as etapas.

#### A. REAJUSTE DOS FINS DE CURSO REGULADOS MANUALMENTE

- 1) Colocar o produto monitorizado na sua posição de fim de curso a modificar.
- 2) Premir ao mesmo tempo e durante 5 segundos os botões "Cima" e "Baixo" até o produto monitorizado efectuar um movimento para cima e para baixo.
- 3) Colocar o produto monitorizado na sua posição de fim de curso com os botões "Cima" e "Baixo".
- 4) Prima o botão "my" até que o produto motorizado faça um movimento para cima e para baixo para validar o ajuste.

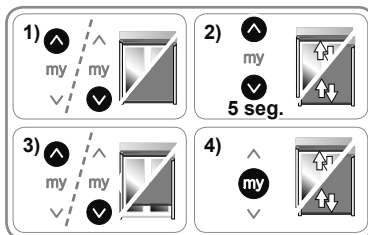

## B. REAJUSTE DO SISTEMA COM TRAVAS AUTOMÁTICAS NO FIM DE CURSO BAIXO

- 1) Colocar o produto monitorizado no seu fim de curso baixo.
- 2) Premir ao mesmo tempo e durante 5 segundos os botões "Cima" e "Baixo": o produto motorizado faz um movimento para cima e para baixo.
- 3) Premir o botão "Baixo": o produto motorizado desce.
- 4) Premir o botão "my" para parar o produto na posição (P1) que corresponde à entrada do sistema de travas automáticas.
- 5) Premir ao mesmo tempo os botões "my" e "Cima": o produto motorizado sobe e para ao esticar a lona.
- 6) Premir o botão "Baixo": o produto motorizado desce.
- 7) Premir o botão "my" para parar o produto motorizado na posição (P2) que corresponde à saída do sistema de travas automáticas.
- 8) Premir novamente o botão "my" até que o produto motorizado faça um movimento para cima e para baixo para validar o ajuste.

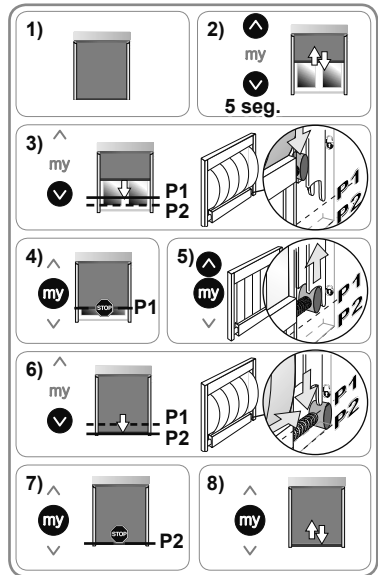

## 2. 4. 3. Repor a configuração de origem

Efectuar o duplo corte de corrente somente ao nível do produto motorizado a repor.

Esta reposição da configuração elimina todos os pontos de comando, todos os sensores, todos os ajustes de fim de curso e reinicializa o sentido de rotação e a posição favorita (my) do produto motorizado.

- 1) Posicionar o produto motorizado a meia altura.
- 2) Desligar a alimentação do sector durante 2 segundos.
- 3) Voltar a ligar a alimentação num espaço de 5 a 15 segundos.
- 4) Desligar a alimentação do sector durante 2 segundos.
- 5) Voltar a ligar a alimentação: o produto motorizado entra em movimento durante uns segundos.
- 6) Premir o botão PROG do ponto de comando local io-homecontrol® Somfy durante ≈ 7 s, até o produto motorizado se movimentar duas vezes para cima e para baixo: a motorização voltará à configuração de origem.

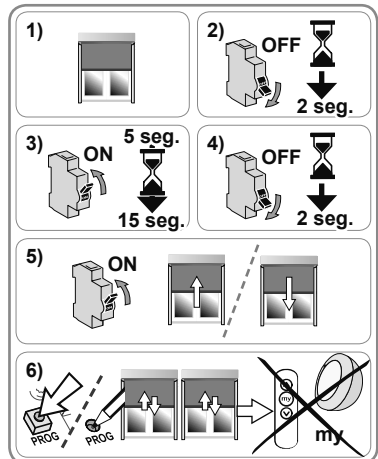

### 3. UTILIZAÇÃO E MANUTENÇÃO

Esta motorização não necessita de manutenção.

#### 3. 1. FUNÇÕES "CIMA" E "BAIXO"

- Premir brevemente o botão "Cima" ou "Baixo": o produto motorizado sobe o desce.

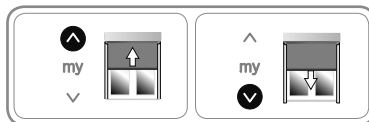

#### 3. 2. FUNÇÃO STOP

O produto motorizado está em movimento.

- Premir o botão "my": o produto motorizado pára.

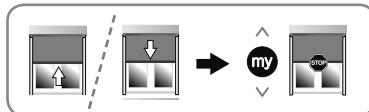

#### 3. 3. POSIÇÃO FAVORITA (MY)

ⓘ Uma posição entreaberta chamada "posição favorita (my)" diferente da posição alta e da posição baixa, está registada por defeito na motorização.

- Para activar esta função, a motorização deve ter efectuado um ciclo completo.

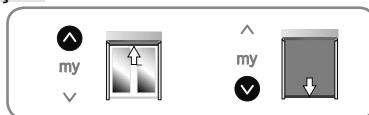

##### 3. 3. 1. Para modificar a posição favorita (my)

1) Coloque o produto motorizado na posição favorita desejada (my).

2) Premir o botão "my" até o produto motorizado se movimentar para cima e para baixo: a nova posição favorita (my) fica registada posição favorita (my) é apagada.

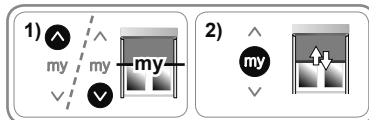

ⓘ Não é possível registar uma posição favorita nas duas posições de fim de curso.

##### 3. 3. 2. Para utilizar a posição favorita (my)

O produto motorizado deve estar parado.

- Premir o botão "my": o produto motorizado coloca-se na posição favorita (my).



#### 3. 4. TENSÃO DA LONA

ⓘ A tensão da lona é apenas possível no fim de curso baixo com produtos motorizados equipados de travas.

##### 3. 4. 1. Produto motorizado com sistema de travas automáticas

ⓘ A tensão da lona está sempre activada com um produto motorizado equipado de travas automáticas.

##### Para esticar a lona

- Premir o botão "Baixo": o produto motorizado desce. Ao chegar ao fim de curso baixo, o produto motorizado sobe automaticamente para esticar a lona.

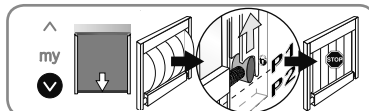

ⓘ Se a lona estiver demasiado tensa ou demasiado pouco tensa, consultar o um técnico de instalação de motorização e automatismos domésticos para ajustar a tensão da lona.

##### Para subir o produto motorizado até ao fim de curso alto

- Prima o botão "Cima". O produto motorizado começa por descer para esticar a lona e a seguir sobe no fim de curso alto.

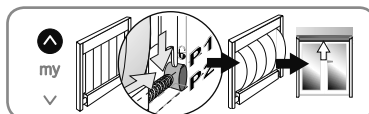

### 3. 4. 2. Produto motorizado com travas manuais

É possível esticar a lona quando o produto motorizado, equipado de travas manuais, se encontra no fim de curso baixo. Por defeito, esta função desactivada.

Verificar sempre se a função esta activada/desactivada antes de activar a função e de bloquear as travas para evitar estragar o produto motorizado.

#### Para verificar a activação da função

- 1) Premir o botão "Baixo": o produto motorizado desce até fim de curso baixo.
- 2) **Não bloquear** as travas.
- 3) Premir o botão "my".
  - Se o produto motorizado se colocar em posição favorita (my), a tensão da lona não está activada.
  - Se o produto motorizado descer e voltar a subir brevemente, a tensão da lona está activada.

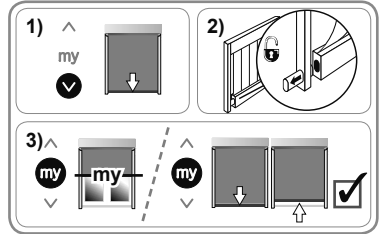

#### Para activar ou desactivar a função

- 1) Efectuar um ciclo completo de subida e descida até aos fins de curso alto e baixo do produto motorizado.
- 2) Premir o botão "Baixo" para colocar o produto motorizado no fim de curso baixo.
- 3) Premir ao mesmo tempo os botões "my" e "Cima" até o produto motorizado efectuar um movimento para cima e para baixo.
  - Se a função estava desactivada, fica activada.
  - Se a função estava activada, fica desactivada.

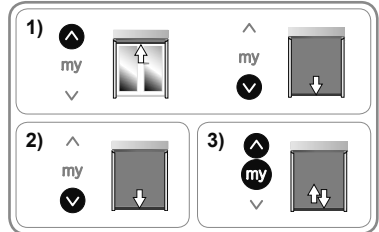

#### Para utilizar esta função

- 1) Premir o botão "Baixo": o produto motorizado desce até fim de curso baixo.
- 2) Bloquear manualmente as travas.
- 3) Premir o botão "my": o produto motorizado desce e volta a subir para esticar a lona.

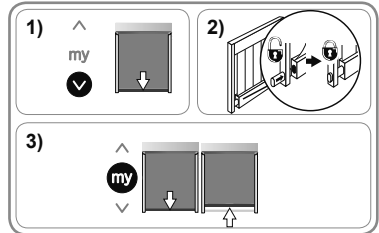

#### Para subir o produto motorizado até ao fim de curso alto

- 1) Premir o botão "Baixo": o produto motorizado desce até fim de curso baixo.
- 2) Desbloquear manualmente as travas.
- 3) Premir o botão "Cima": o produto motorizado sobe até fim de curso alto.

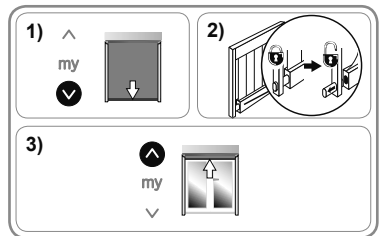

### 3. 5. FUNCIONAMENTO COM SENSORES

Consultar o guia correspondente.

### 3. 6. SUGESTÕES E CONSELHOS DE UTILIZAÇÃO

#### 3. 6. 1. Perguntas sobre a motorização?

Situação	Causas possíveis	Soluções
O produto motorizado não funciona.	O motor está quente. A pilha do ponto de comando io Somfy está fraca.	Aguardar até que o motor arrefeça. Verificar se a pilha está fraca e substituí-la, se necessário.

Se produto motorizado continuar a não funcionar, consulte um técnico de instalação de motorização e automatismos domésticos.

### 3. 6. 2. Detecção de obstáculos

ⓘ A detecção de obstáculos apenas funciona com produtos motorizados compatíveis. Para saber quais são os produtos compatíveis, consulte um técnico de instalação de motorização e automatismos domésticos.

A detecção automática de obstáculos permite proteger o produto motorizado e afastar os obstáculos.

- Se o produto motorizado encontrar um obstáculo na descida, o produto motorizado pára automaticamente e volta a subir ligeiramente para afastar o obstáculo.
- Se o produto motorizado encontrar um obstáculo na subida, o produto motorizado pára automaticamente.

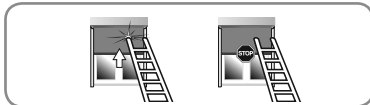

### 3. 6. 3. Protecção contra o gelo

A protecção contra o gelo funciona tal como a detecção de obstáculos:

- Se o produto motorizado detectar uma resistência, o produto motorizado pára automaticamente.

### 3. 6. 4. Adicionar/eliminar pontos de comando e sensores io Somfy

Consultar o guia correspondente.

### 3. 6. 5. Substituição de um ponto de comando io-homecontrol® Somfy perdido ou partido

Para substituir um ponto de comando io-homecontrol® perdido ou partido, consulte um técnico de instalação de motorização e automatismos domésticos.

## 4. ESPECIFICAÇÕES TÉCNICAS

Frequência de rádio	868-870 MHz io homecontrol® banda tripla bidireccional
Bandas de frequência e Potência máxima utilizadas	868,000 MHz - 868,600 MHz e.r.p. <25 mW 868,700 MHz - 869,200 MHz e.r.p. <25 mW 869,700 MHz - 870,000 MHz e.r.p. <25 mW
Alimentação	230 V ~ 50 Hz
Temperatura de utilização	- 25 °C a + 60 °C
Grau de protecção	IP 44
Número máximo de pontos de comando e de sensores associados	9
Nível de segurança	Classe I

CE Pelo presente, a Somfy declara que a motorização abrangida por estas instruções, assinalada para ser alimentada a 230V~50Hz e utilizada conforme indicado nestas instruções, está em conformidade com os principais requisitos das Directivas 2006/42/EC e 2014/53/EC.

Uma declaração de conformidade indicando em detalhe as normas e especificações utilizadas e indicando com precisão todos os detalhes para a identificação da motorização, o nome e a morada da(s) pessoa(s) autorizada(s) a elaborar o dossier técnico e autorizada a emitir a declaração que compreende o local e a data de emissão, está disponível no endereço [www.somfy.com/ce](http://www.somfy.com/ce).

# WERSJA TŁUMACZONA

Te instrukcje mają zastosowanie do wszystkich wersji MAESTRIA + 50 IO, których odmiany są dostępne w aktualnym katalogu.

## 1. SPIS TREŚCI

<b>1. Informacje wstępne</b>	<b>75</b>	<b>3. Eksploatacja i konserwacja</b>	<b>84</b>
1. 1. Zastosowanie	75	3. 1. Funkcje „góra” i „dół”	84
1. 2. Odpowiedzialność	75	3. 2. Funkcja STOP	84
<b>2. Instalacja</b>	<b>76</b>	3. 3. Pozycja komfortowa (my)	84
2. 1. Montaż	76	3. 4. Naprężenie materiału	84
2. 2. Okablowanie	77	3. 5. Funkcjonowanie z czujnikami	85
2. 3. Uruchamianie	77	3. 6. Wskazówki i zalecenia	85
2. 4. Wskazówki i porady instalacyjne	82	<b>4. Dane techniczne</b>	<b>86</b>

## 1. INFORMACJE WSTĘPNE

### 1. 1. ZASTOSOWANIE

Napędy MAESTRIA + 50 zostały zaprojektowane tak, aby zautomatyzować wszystkie typy zewnętrznych pionowych osłon przeciwsłonecznych.

Instalator, specjalista z zakresu urządzeń mechanicznych i automatyki domowej musi upewnić się, że instalacja urządzenia z napędem po jej uruchomieniu spełnia normy obowiązujące w kraju użytkowania, takie jak norma dla zasłon zewnętrznych PN-EN 13561.

### 1. 2. ODPOWIEDZIALNOŚĆ

Przed rozpoczęciem instalacji i użytkowania układu napędowego należy uważnie przeczytać niniejszą instrukcję. Poza zaleceniami opisanymi w niniejszej instrukcji, należy przestrzegać również szczegółowych instrukcji zawartych w dołączonym dokumencie pt. **Wskazówki dotyczące bezpieczeństwa**.

Napęd powinien być zainstalowany przez specjalistę z zakresu urządzeń mechanicznych i automatyki domowej, zgodnie z zaleceniami Somfy i przepisami obowiązującymi w kraju użytkowania.

Wszelkie zastosowania układu napędowego niezgodnie z przeznaczeniem określonym powyżej są zabronione. Wyklucza ono, podobnie jak nieprzestrzeganie zaleceń zawartych w instrukcji i w dołączonym dokumencie **Zalecenia dot. bezpieczeństwa**, wszelką odpowiedzialność i gwarancję firmy Somfy.

Po instalacji napędu, instalator musi poinformować klientów o warunkach użytkowania i konserwacji napędu i musi przekazać im, instrukcję dotyczące użytkowania i konserwacji, a także dołączony dokument **Zalecenia dot. bezpieczeństwa**. Wszelkie działania serwisowe związane z napędem wymagają interwencji specjalisty z zakresu urządzeń mechanicznych i automatyki domowej.

Jeśli podczas instalacji napędu pojawiają się wątpliwości lub w celu uzyskania dodatkowych informacji, skontaktować się z przedstawicielem firmy Somfy lub wejść na stronę [www.somfy.com](http://www.somfy.com).



 Ostrzeżenie dot. bezpieczeństwa!

 Uwaga!

 Informacja

## 2. INSTALACJA

 Zalecenia, których **kategorycznie** musi przestrzegać specjalista z zakresu urządzeń mechanicznych i automatyki domowej wykonujący instalację napędu.

 Nie upuszczać, nie uderzać, nie przebijać napędu ani nie zanurzać go w cieczy.  
 indywidualny punkt sterowania dla każdego napędu.

### 2. 1. MONTAŻ

#### 2. 1. 1. Przygotowanie napędu

 Upewnić się, że średnica wewnętrzna rury nawojowej wynosi co najmniej 47 mm.

- 1) Zmontować niezbędne akcesoria, łącząc napęd z rurą nawojową:
  - albo tylko zabierak **a** na napędzie,
  - albo adapter **b** i zabierak **c** na napędzie.
- 2) Zmierzyć odległość (**L1**) między wewnętrzną krawędzią głowicy napędu, a końcówką zabieraka.

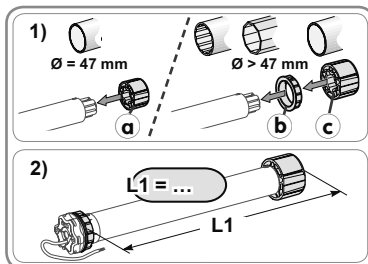

#### 2. 1. 2. Przygotowanie rury

- 1) Przyciąć rurę nawojową na żadaną długość w zależności od napędzanego urządzenia.
- 2) Wygładzić krawędzie rury nawojowej i usunąć opiłki.
- 3) W przypadku zaokrąglonych wewnątrz rur nawojowych, wykonać nacięcie o następujących wymiarach: **d** = 4 mm; **e** = 28 mm.

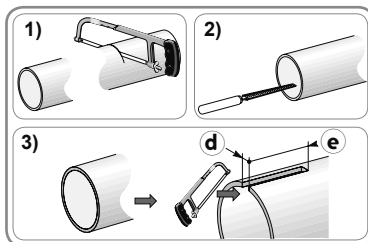

#### 2. 1. 3. Montaż układu napędowego - rura

- 1) Wsunąć napęd do rury nawojowej. W przypadku zaokrąglonych wewnątrz rur nawojowych, ustawić wykonane nacięcie na występie adaptera.
- 2) Zabierak musi zostać zablokowany wewnątrz rury nawojowej:
  - albo poprzez przymocowanie rury nawojowej do zabieraka przy pomocy 4 wkrętów z łbem krzyżakowym Ø 5 mm lub 4 zrywalnych nitów stalowych Ø 4,8 mm umieszczonych w odległości od 5 do 15 mm od zewnętrznej krawędzi zabieraka, niezależnie od rodzaju rury nawojowej.

 Wkręty lub nity nie mogą być mocowane do napędu, lecz tylko do zabieraka.

- albo poprzez użycie zaślepki zabieraka, dla niezaokrąglonych rur.

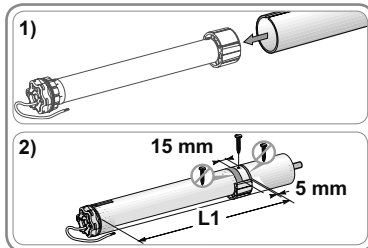

#### 2. 1. 4. Montaż zespołu rura nawojowa - napęd

- Zamocować kapsel w rurze nawojowej.

##### Napęd z gwiazdzistą głowicą

- 1) Zmontować i zamocować zespół rura-napęd w uchwycie kapsla **f** i w uchwycie gwiazdzistej głowicy napędu **a**.

 Upewnić się, że zespół rura-napęd jest zablokowany w uchwycie kapsla. Czynność ta pozwoli uniknąć wypadnięcia zespołu rura-napęd z mocowania uchwytu kapsla.

- 2) W zależności od typu uchwytu montażowego zamontować pierścień sprężysty **h**.

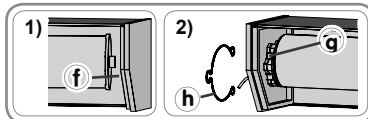



## Napęd z okrągłą głowicą

- ❗ Dla napędów większych niż 25 Nm, użyć odpowiedniego uchwytu, zalecanego przez Somfy.
- Zamocować uchwyt **i** na głowicy napędu, a następnie demontowalną część boku **k**.
  - Wsunąć zmontowany zespół rura-napęd-demontowalne części boków do kasety.

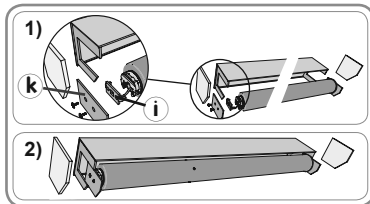

## 2. 2. OKABLOWANIE

- ⚠ Należy przestrzegać Normy NF C 15-100 dla instalacji elektrycznych.
- ⚠ Kable przechodzące przez metalową ścianę wewnętrzną powinny być zabezpieczone i odizolowane poprzez koszulki izolacyjne, peszle, itp.
- ⚠ Zabezpieczyć przewody, aby uniknąć kontaktu z ruchomymi częściami.
- ⚠ Jeżeli napęd jest stosowany na zewnątrz, i jeśli zastosowano przewód zasilający typu H05-VVF, przewód należy zainstalować w peszlu lub korytku odpornym na promieniowanie UV, na przykład pod rynną.
- ⚠ Zapewnić dostęp do przewodu zasilającego napęd, tak by dało się go bez trudu wymienić.

👉 Aby zapobiec dostawaniu się wody do napędu, na przewodzie zasilającym na zewnątrz należy wykonać pętlę.

- Wyłączyć zasilanie sieciowe.
- Podłączyć napęd zgodnie ze wskazówkami podanymi w poniższej tabeli:

	Przewód		
	Neutralny (N)	Fazowy (L)	Uziemienie (⏚)
230 V ~ 50 Hz	Niebieski	Brazowy	Zielono-żółty

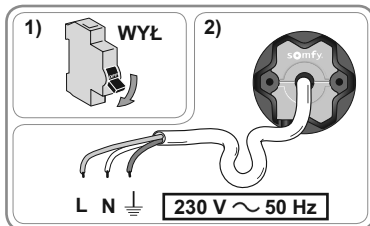

## 2. 3. URUCHAMIANIE

Niniejsza instrukcja opisuje uruchamianie napędu przy pomocy lokalnego punktu sterowania io-homecontrol® Somfy. Lokalny punkt sterowania io-homecontrol® Somfy jest nadajnikiem radiowym jednokierunkowym

### 2. 3. 1. Identyfikacja przeprowadzonych wcześniej etapów uruchamiania

👉 W danej chwili może być zasilany tylko jeden napęd.

Trzy różne reakcje pozwalają zidentyfikować stan napędu. Odłączyć zasilanie sieciowe na dwie sekundy w jednym urządzeniu z napędem, aby zidentyfikować stan napędu:

#### Reakcja 1:

Po włączeniu zasilania urządzenie z napędem wykonuje krótkie ruchy.

Położenia krańcowe są ustawione, ale żaden punkt sterowania nie został zaprogramowany.

- Przejdź do rozdziału „Wstępne programowanie lokalnego punktu sterowania io-homecontrol® Somfy (§2. 3. 2)”, a następnie do rozdziału „Programowanie pierwszego lokalnego punktu sterowania io-homecontrol® Somfy (§2. 3. 6 A)”.

#### Reakcja 2:

Urządzenie z napędem nie wykonuje żadnych ruchów po włączeniu zasilania i nie reaguje na wciskanie przycisków punktu sterowania.

Położenia krańcowe nie są wyregulowane i żaden punkt sterowania nie jest zaprogramowany.

- Przejdź do rozdziału Wstępne zaprogramowanie lokalnego nadajnika punktu sterowania io-homecontrol® Somfy (§2. 3. 2).

#### Reakcja 3:

Urządzenie z napędem nie wykonuje żadnych ruchów po włączeniu zasilania, ale reaguje na wciskanie przycisków punktu sterowania.

Uruchomienie zostało wykonane.

- Aby zmodyfikować funkcje zaawansowane, przejdź do rozdziału Regulacja funkcji zaawansowanych (§2. 3. 5).

Wykonywać kolejne czynności, aby przeprowadzić uruchomienie:

- 1) Wstępne zaprogramowanie lokalnego nadajnika punktu sterowania io-homecontrol® Somfy (§2. 3. 2)
- 2) Sprawdzenie kierunku obrotów (§2. 3. 3)
- 3) Regulacja wyłączników krańcowych (§2. 3. 4)
- 4) Regulacja funkcji zaawansowanych (§2. 3. 5)
- 5) Przypisanie pierwszego lokalnego nadajnika punktu sterowania io-homecontrol® Somfy (§2. 3. 6)

### 2. 3. 2. Wstępne zaprogramowanie lokalnego nadajnika punktu sterowania io-homecontrol® Somfy

- Nacisnąć równocześnie przyciski „Góra” i „Dół”: Urządzenie z napędem wykonuje krótki ruch w górę i w dół.

Punkt sterowania został wstępnie zaprogramowany w napędzie.

**i** To wstępne zaprogramowanie zostanie utracone, jeżeli napęd zostanie odłączony od zasilania sieciowego przed ostatecznym zaprogramowaniem punktu sterowania.



### 2. 3. 3. Sprawdzenie kierunku obrotów

1) Nacisnąć przycisk „Góra”:

- Jeżeli urządzenie z napędem podnosi się, kierunek obrotów jest prawidłowy.
- Jeżeli urządzenie z napędem opuszcza się, kierunek obrotów jest nieprawidłowy. Nacisnąć przycisk „my” i przytrzymać do chwili, aż urządzenie z napędem wykona krótki ruch w górę i w dół. Kierunek obrotów został zmieniony.

2) Nacisnąć przycisk „Góra” w celu sprawdzenia kierunku obrotu.

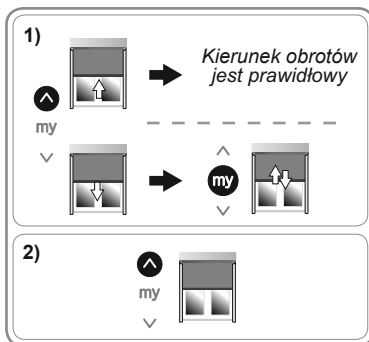

### 2. 3. 4. Regulacja wyłączników krańcowych

**i** Regulacja wyłączników krańcowych zależy od wyposażenia urządzenia z napędem (patrz tabela poniżej).

**i** Przytrzymanie wciśniętego przycisku „Góra” lub „Dół” powoduje podnoszenie lub opuszczanie urządzenia z napędem w sposób ciągły.

Krótkie wciśnięcie przycisków „Góra” lub „Dół” powoduje krótkie podnoszenie lub opuszczanie urządzenia z napędem.

Dostępne urządzenia				Ciężka listwa obciążająca	Kroki do wykonania
a Górny Ogranicznik	b System z blokadami w dolnym położeniu krańcowym.				
		Brak	Manualny	*Auto.	
-	✓	✓	-	-	Zob. E1
✓	✓	✓	-	-	Zob. E2
✓	✓	-	-	✓	Zob. E3**
✓	-	-	✓	-	Zob. E4
-	-	-	✓	-	Zob. E5

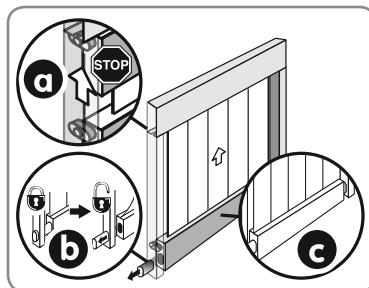

\*Automatyczny

\*\*Ten etap jest w szczególności odpowiedni dla screenów typu „ZIP” lub dla każdego innego produktu z napędem oraz z ciężką listwą obciążającą i górnym ogranicznikiem.

### E1. MANUALNA REGULACJA GÓRNEGO WYŁĄCZNIKA KRAŃCOWEGO I DOLNEGO WYŁĄCZNIKA KRAŃCOWEGO

- 1) Ustawić urządzenie z napędem w połowie wysokości.
- 2) Nacisnąć przycisk „Góra”: urządzenie z napędem podnosi się.
- 3) Nacisnąć przycisk „my”, aby zatrzymać urządzenie z napędem w górnej pozycji krańcowej (jeśli to konieczne, wyregulować pozycję urządzenia z napędem za pomocą przycisków „Góra” lub „Dół”).
- 4) Nacisnąć równocześnie przyciski „my” i „Dół”: urządzenie z napędem opuszcza się.
- 5) Nacisnąć przycisk „my”, aby zatrzymać urządzenie z napędem w połowie wysokości.
- 6) Nacisnąć przycisk „Dół”: urządzenie z napędem opuszcza się.
- 7) Nacisnąć przycisk „my”, aby zatrzymać urządzenie z napędem w dolnej pozycji krańcowej (jeśli to konieczne, wyregulować pozycję urządzenia z napędem za pomocą przycisków „Góra” lub „Dół”).
- 8) Nacisnąć równocześnie przyciski „my” i „Góra”: urządzenie z napędem podnosi się.
- 9) Nacisnąć przycisk „my”, aby zatrzymać urządzenie z napędem.
- 10) Nacisnąć przycisk „my” i przytrzymać do chwili, aż urządzenie z napędem wykona krótki ruch w górę i w dół, aby zatwierdzić regulację wyłączników krańcowych.

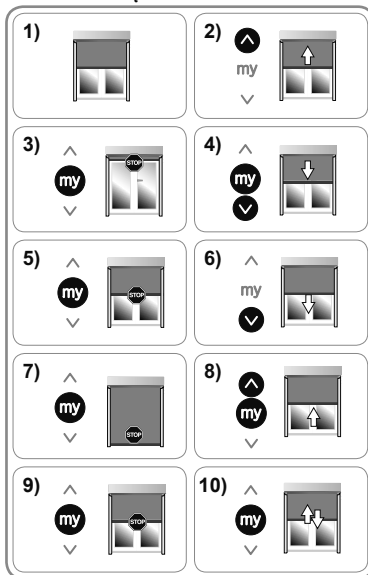

### E2. MANUALNA REGULACJA DOLNEGO WYŁĄCZNIKA KRAŃCOWEGO I AUTOMATYCZNA GÓRNEGO WYŁĄCZNIKA KRAŃCOWEGO

- 1) Ustawić urządzenie z napędem w połowie wysokości.
- 2) Nacisnąć przycisk „Dół”: urządzenie z napędem opuszcza się.
- 3) Nacisnąć przycisk „my”, aby zatrzymać urządzenie z napędem w dolnej pozycji krańcowej (jeśli to konieczne, wyregulować pozycję urządzenia z napędem za pomocą przycisków „Góra” lub „Dół”).
- 4) Nacisnąć równocześnie przyciski „my” i „Góra”: urządzenie z napędem podnosi się.
- 5) Nacisnąć przycisk „my”, aby zatrzymać urządzenie z napędem.
- 6) Nacisnąć przycisk „my” i przytrzymać do chwili, aż urządzenie z napędem wykona krótki ruch w górę i w dół, aby zatwierdzić regulację dolnego wyłącznika krańcowego.

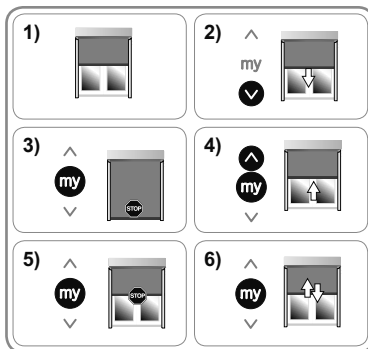

**i** Po naciśnięciu przycisku „my”, górny wyłącznik krańcowy jest regulowany automatycznie.

### E3. AUTOMATYCZNA REGULACJA WYŁĄCZNIKÓW KRAŃCOWYCH

- 1) Ustawić urządzenie z napędem w połowie wysokości.
- 2) Równocześnie krótko nacisnąć przyciski „Góra” i „Dół”: urządzenie z napędem wykona krótki ruch w górę i w dół.
- 3) Nacisnąć przycisk „Dół”: urządzenie z napędem opuszcza się aż do momentu wykrycia dolnego wyłącznika krańcowego, wykonuje krótki ruch ku górze i wraca do pozycji swojego dolnego wyłącznika krańcowego.
- 4) Nacisnąć przycisk „my” i przytrzymać do chwili, aż urządzenie z napędem wykona krótki ruch w górę i w dół, aby zatwierdzić regulację.

**i** Jeśli po kilku próbach, nie dojdzie do automatycznej regulacji wyłącznika krańcowego, przejść do etapu **E2**.

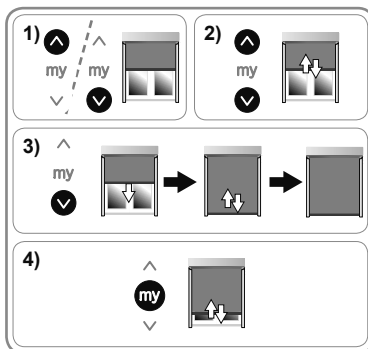

**E4. MANUALNA REGULACJA DOLNEGO WYŁĄCZNIKA KRAŃCOWEGO I AUTOMATYCZNA GÓRNEGO WYŁĄCZNIKA KRAŃCOWEGO Z SYSTEMEM BLOKAD AUTOMATYCZNYCH**

**ⓘ** W zależności od urządzenia z napędem, system z blokadami w dolnym położeniu wyłącznika krańcowego może się różnić, ale zasada regulacji położenia wejścia/wyjścia blokad pozostaje ta sama dla wszystkich systemów.

- 1) Ustawić urządzenie z napędem w połowie wysokości.
- 2) Nacisnąć jednocześnie przez 5 sekund przyciski „Góra” i „Dół”: urządzenie z napędem wykonuje początkowo krótki ruch w górę i w dół, a następnie drugi wolniejszy w górę i w dół.
- 3) Nacisnąć przycisk „Dół”: urządzenie z napędem opuszcza się.
- 4) Nacisnąć przycisk „my”, aby zatrzymać urządzenie z napędem w pozycji (P1), która odpowiada wejściu do systemu z automatycznymi blokadami.
- 5) Nacisnąć równocześnie przyciski „my” i „Góra”: urządzenie z napędem podnosi się i zatrzymuje, napinając płótno.
- 6) Nacisnąć przycisk „Dół”: urządzenie z napędem opuszcza się.
- 7) Nacisnąć przycisk „my”, aby zatrzymać urządzenie z napędem w pozycji (P2), która odpowiada wyjściu z systemu z automatycznymi blokadami.
- 8) Nacisnąć „my” do chwili, aż urządzenie z napędem wykona krótki ruch w górę i w dół, aby zatwierdzić regulację wyłączników krańcowych.

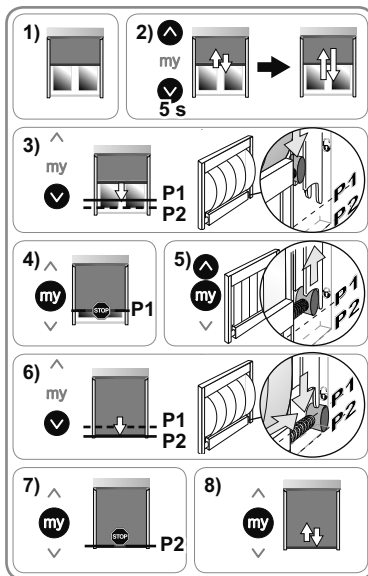

**E5. MANUALNA REGULACJA WYŁĄCZNIKÓW KRAŃCOWYCH Z SYSTEMEM BLOKAD AUTOMATYCZNYCH**

**ⓘ** W zależności od urządzenia z napędem, system z blokadami w dolnym położeniu wyłącznika krańcowego może się różnić, ale zasada regulacji położenia wejścia/wyjścia blokad pozostaje ta sama dla wszystkich systemów.

- 1) Ustawić urządzenie z napędem w połowie wysokości.
- 2) Nacisnąć jednocześnie przez 5 sekund przyciski „Góra” i „Dół”: urządzenie z napędem wykonuje początkowo krótki ruch w górę i w dół, a następnie drugi wolniejszy w górę i w dół.
- 3) Nacisnąć przycisk „Góra”: urządzenie z napędem podnosi się.
- 4) Nacisnąć przycisk „my”, aby zatrzymać urządzenie z napędem w górnej pozycji krańcowej (jeśli to konieczne, wyregulować pozycję urządzenia z napędem za pomocą przycisków „Góra” lub „Dół”).
- 5) Nacisnąć równocześnie przyciski „my” i „Dół”: urządzenie z napędem opuszcza się.
- 6) Nacisnąć przycisk „my”, aby zatrzymać urządzenie z napędem w pozycji (P1), która odpowiada wejściu do systemu z automatycznymi blokadami.
- 7) Nacisnąć równocześnie przyciski „my” i „Góra”: urządzenie z napędem podnosi się i zatrzymuje, napinając płótno.
- 8) Nacisnąć przycisk „Dół”: urządzenie z napędem opuszcza się.
- 9) Nacisnąć przycisk „my”, aby zatrzymać urządzenie z napędem w pozycji (P2), która odpowiada wyjściu z systemu z automatycznymi blokadami.
- 10) Nacisnąć przycisk „my” i przytrzymać do chwili, aż urządzenie z napędem wykona krótki ruch w górę i w dół, aby zatwierdzić regulację wyłącznika krańcowego.

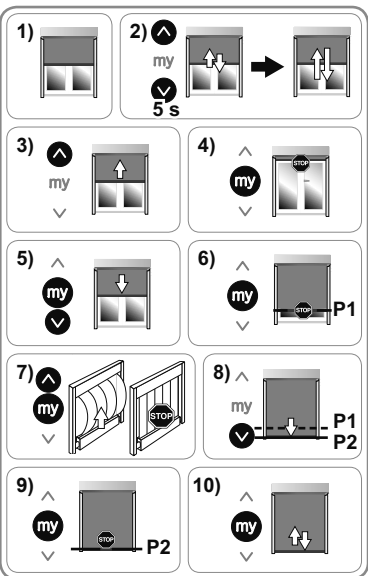

### 2. 3. 5. Regulacja funkcji zaawansowanych

**i** Przeprowadzić regulację funkcji zaawansowanych po wykonaniu regulacji wyłączników końcowych (§2.3.4) i przed zaprogramowaniem pierwszego lokalnego punktu sterowania io homecontrol® Somfy (§2.3.6).

- Aby zmodyfikować funkcje zaawansowane po zaprogramowaniu pierwszego punktu sterowania, po prostu odłączyć zasilanie sieciowe. Regulacja funkcji zaawansowanych jest wówczas możliwa przez cztery pełne cykle podnoszenia i opuszczania urządzenia z napędem.

#### A. FUNKCJA „BACK-RELEASE” (LUZOWANIE NAPIĘTEGO MATERIAŁU) DLA URZĄDZEŃ Z NAPĘDEM TYLKO Z GÓRNYM OGRANICZNIKIEM.

**i** Ta funkcja pozwala zmniejszyć naprężenie materiału po zwinięciu i zatrzymaniu w położeniu górnym ogranicznika przy kasecie.

Domyślnie funkcja Back Release jest wyłączona.

- Aby włączyć lub wyłączyć tę funkcję:

- 1) Ustawić urządzenie z napędem w jego górnym położeniu krańcowym.
- 2) Nacisnąć równocześnie przyciski „my” i „Dół” do chwili, gdy urządzenie z napędem wykona krótki ruch w górę i w dół.
  - Jeżeli funkcja „Back release” była wyłączona, zostaje teraz włączona.
  - Jeżeli funkcja „Back release” była włączona, zostaje teraz wyłączona.

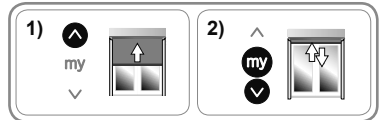

- Aby sprawdzić działanie funkcji „Back release”, ustawić urządzenie z napędem w połowie wysokości, a następnie nacisnąć przycisk „Góra”, aby podnieść urządzenie z napędem do ogranicznika górnego położenia.

#### B. FUNKCJA NAPRĘŻANIE MATERIAŁU Z SYSTEMEM Z AUTOMATYCZNYMI BLOKADAMI W DOLNYM WYŁĄCZNIKU KRAŃCOWYM

**i** Ta funkcja służy do regulacji naprężenie materiału urządzenia z napędem według 3 poziomów progowych (silne-średnie-słabe).

**i** Domyślnie, naprężenie materiału jest ustawione na poziomie średnim.

- Aby wyregulować naprężenie materiału:

- 1) Ustawić urządzenie z napędem w połowie wysokości.
- 2) Równocześnie krótko nacisnąć przyciski „my” i „Dół”, po czym natychmiast równocześnie naciskać przyciski „my” „Dół” do chwili, gdy urządzenie z napędem wykona krótki ruch w górę i w dół.
- i** Napęd znajduje się teraz w trybie regulacji tylko przez **dziesięć sekund**.

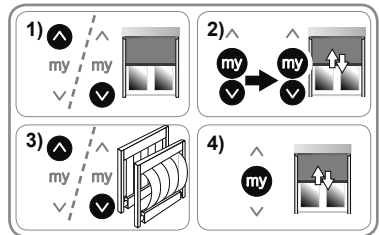

3) Wyregulować naprężenie materiału za pomocą przycisków „Góra” lub „Dół”.

- Aby zwiększyć naprężenie materiału, naciskać na przycisk „Góra” do chwili, gdy urządzenie z napędem powoli wykona krótki ruch w górę i w dół: naprężenie materiału urządzenia z napędem przeszło na wyższy próg.

- Aby zmniejszyć naprężenie materiału, naciskać na przycisk „Dół” do chwili, gdy urządzenie z napędem powoli wykona krótki ruch w górę i w dół: naprężenie materiału urządzenia z napędem przeszło na niższy próg.

4) Naciskać przycisk „my” do chwili, aż urządzenie z napędem wykona krótki ruch w górę i w dół, aby zatwierdzić regulację.

## 2. 3. 6. Programowanie pierwszego lokalnego punktu sterowania io-homecontrol® Somfy

**i** Programowanie (ostateczne) pierwszego punktu sterowania jest możliwe tylko wtedy, jeżeli wyłączniki krańcowe urządzenia z napędem są wyregulowane.

### A. PROGRAMOWANIE WSTĘPNIE ZAPROGRAMOWANEGO NADAJNIKA LOKALNEGO PUNKTU STEROWANIA IO-HOMECONTROL® SOMFY

- Nacisnąć przycisk PROG wstępnie zaprogramowanego punktu sterowania: urządzenie z napędem porusza się, punkt sterowania został definitywnie zaprogramowany.

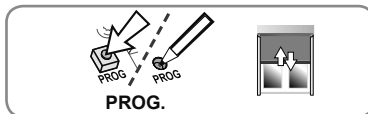

### B. PROGRAMOWANIE NIE ZAPROGRAMOWANEGO WSTĘPNIE LOKALNEGO PUNKTU STEROWANIA

- 1) Wyłączyć zasilanie sieciowe (wstępnie zaprogramowany lokalny punkt sterowania zostaje usunięty).
- 2) Ponownie włączyć zasilanie sieciowe. Urządzenie z napędem wykona krótki ruch w górę i w dół.
- 3) Naciskać równocześnie przyciski „Góra” i „Dół” programowanego lokalnego punktu sterowania do chwili, gdy urządzenie z napędem wykona krótki ruch w górę i w dół.
- 4) Nacisnąć przycisk PROG tego punktu sterowania: urządzenie z napędem wykona krótki ruch w górę i w dół, punkt sterowania został zaprogramowany.

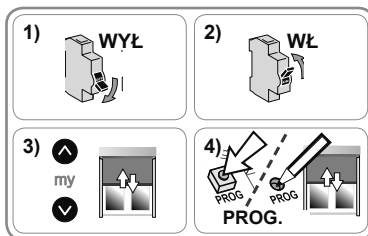

## 2. 4. WSKAZÓWKI I PORADY INSTALACYJNE

### 2. 4. 1. Pytania na temat napędu?

Objawy	Możliwe przyczyny	Rozwiązania
Urządzenie z napędem nie działa.	Okablowanie jest nieprawidłowe.	Sprawdzić okablowanie i w razie potrzeby zmodyfikować je.
	Napęd znajduje się w trybie ochrony termicznej.	Odczekać do momentu ostygnięcia napędu.
	Zastosowany przewód jest nieprawidłowy.	Sprawdzić zastosowany przewód i upewnić się, czy zawiera 3 żyły.
	Bateria punktu sterowania Somfy io jest słaba.	Sprawdzić, czy bateria jest słaba i w razie potrzeby wymienić.
	Punkt sterowania nie jest kompatybilny.	Sprawdzić kompatybilność i w razie potrzeby wymienić punkt sterowania.
Urządzenie z napędem zatrzymuje się zbyt wcześnie.	Zastosowany punkt sterowania Somfy io nie jest zaprogramowany w napędzie.	Należy zastosować zaprogramowany punkt sterowania lub ten punkt sterowania zaprogramować.
	Nieprawidłowo zamontowany adapter.	Zamocować prawidłowo adapter.
	Wyłączniki krańcowe są nieprawidłowo wyregulowane.	Wyregulować wyłączniki krańcowe.

### 2. 4. 2. Ponowna regulacja wyłączników krańcowych

- i** Następane etapy dotyczą jedynie wyłączników krańcowych ustawionych manualnie.
- i** Punkt sterowania io musi zostać ostatecznie zaprogramowany w celu przeprowadzenia tych czynności.

#### A. PONOWNA REGULACJA WYŁĄCZNIKÓW KRAŃCOWYCH USTAWIONYCH MANUALNIE.

- 1) Ustawić urządzenie z napędem w jego górnym położeniu krańcowym, które ma zostać zmienione.
- 2) Naciskać równocześnie przez 5 sekund przyciski „Góra” i „Dół” do chwili, gdy urządzenie z napędem wykona krótki ruch w górę i w dół.
- 3) Ustawić urządzenie z napędem w jego nowej pozycji wyłącznika krańcowego za pomocą przycisków „Góra” lub „Dół”.
- 4) Naciskać przycisk „my” do chwili, aż urządzenie z napędem wykona krótki ruch w górę i w dół, aby zatwierdzić regulację.

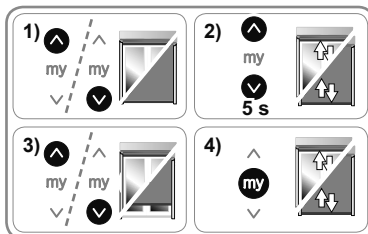

**B. PONOWNA REGULACJA DOLNEGO POŁOŻENIA KRAŃCOWEGO SYSTEMU Z BLOKADAMI AUTOMATYCZNYMI**

- 1) Ustawić urządzenie z napędem w jego dolnym położeniu krańcowym.
- 2) Nacisnąć równocześnie przez 5 sekund przyciski „Góra” i „Dół”: urządzenie z napędem wykona krótki ruch w górę i w dół.
- 3) Nacisnąć przycisk „Dół”: urządzenie z napędem opuszcza się.
- 4) Nacisnąć przycisk „my”, aby zatrzymać urządzenie z napędem w pozycji (P1), która odpowiada wejściu do systemu z automatycznymi blokadami.
- 5) Nacisnąć przycisk „Góra”: urządzenie z napędem podnosi się i zatrzymuje, napinając materiał.
- 6) Nacisnąć przycisk „Dół”: urządzenie z napędem opuszcza się.
- 7) Nacisnąć przycisk „my”, aby zatrzymać urządzenie z napędem w pozycji (P2), która odpowiada wyjściu z systemu z automatycznymi blokadami.
- 8) Nacisnąć ponownie przycisk „my” do chwili, aż urządzenie z napędem wykona krótki ruch w górę i w dół, aby zatwierdzić regulację.

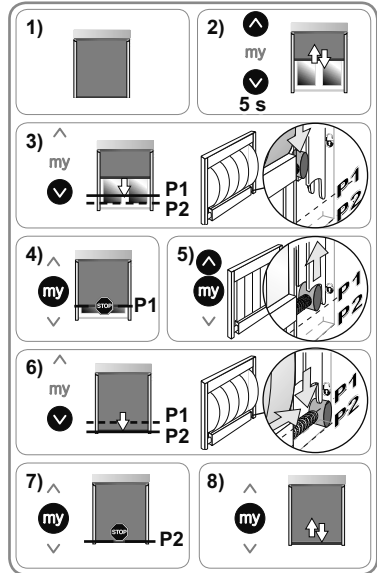

**2. 4. 3. Przywrócenie konfiguracji fabrycznej**

- 👉 Należy wykonać dwukrotne odłączenie zasilania tylko dla tego urządzenia z napędem, które ma zostać zresetowane.
  - 👉 Reset ten powoduje wykasowanie wszystkich punktów sterowania i czujników z napędu, wszystkich ustawień położenia krańcowych i przywrócenie fabrycznych ustawień pozycji komfortowej (my) urządzenia z napędem.
- 1) Ustawić urządzenie z napędem w połowie wysokości.
  - 2) Wyłączyć zasilanie sieciowe na 2 sekundy.
  - 3) Włączyć zasilanie sieciowe na 5 do 15 sekund.
  - 4) Wyłączyć zasilanie sieciowe na 2 sekundy.
  - 5) Ponownie włączyć zasilanie sieciowe: urządzenie z napędem porusza się przez kilka sekund.
  - 6) Nacisnąć na ok. 7 s na przycisk PROG lokalnego punktu sterowania io-homecontrol® Somfy, do chwili, gdy urządzenie z napędem wykona ruch w górę i w dół dwukrotnie: napęd został zresetowany do konfiguracji fabrycznej.

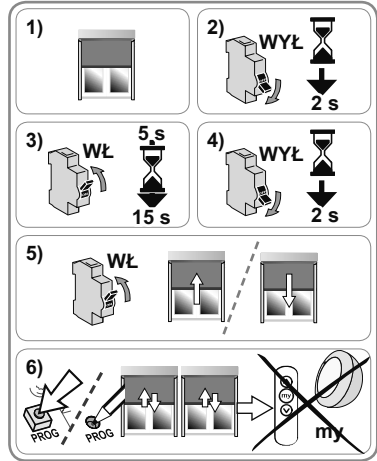

### 3. EKSPLOATACJA I KONSERWACJA

Ten napęd nie wymaga czynności konserwacyjnych.

#### 3. 1. FUNKCJE „GÓRA” I „DÓŁ”

- Nacisnąc krótko przycisk „Góra” lub „Dół”: urządzenie z napędem podnosi się lub opuszcza.



#### 3. 2. FUNKCJA STOP

Urządzenie z napędem jest w ruchu.

- Nacisnąc przycisk „my”: urządzenie z napędem zatrzymuje się.

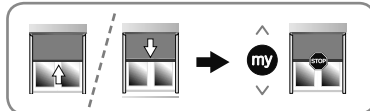

#### 3. 3. POZYCJA KOMFORTOWA (MY)

ⓘ Lekko otwarta pozycja zwana „pozycją komfortową” (my) inna od pozycji krańcowej górnej lub dolnej, jest zaprogramowana domyślnie w napędzie.

- Aby uruchomić tę funkcję, napęd musi najpierw wykonać pełny cykl.

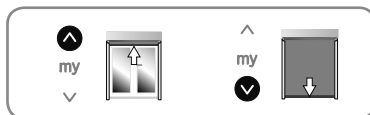

##### 3. 3. 1. Aby zmienić pozycję komfortową (my)

- 1) Ustawić urządzenie w żądanej pozycji komfortowej (my).
- 2) Nacisnąć na przycisk „my” do chwili, gdy urządzenie z napędem wykona krótki ruch w górę i w dół: nowa pozycja komfortowa (my) zostaje zaprogramowana, a dawna pozycja komfortowa (my) zostaje usunięta.

ⓘ Możliwa jest tylko jedna pozycja komfortowa.

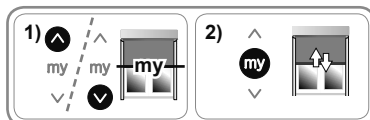

##### 3. 3. 2. Aby użyć pozycji komfortowej (my)

Urządzenie z napędem musi być zatrzymane.

- Nacisnąc przycisk „my”: urządzenie z napędem zmierza do pozycji komfortowej (my).



#### 3. 4. NAPRĘŻENIE MATERIAŁU

ⓘ Naprężenie materiału jest możliwe wyłącznie w dolnym położeniu wyłącznika krańcowego w przypadku urządzeń z napędami wyposażonymi w blokady.

##### 3. 4. 1. Urządzenie z napędem z systemem blokad automatycznych

ⓘ Naprężenie materiału jest zawsze włączone w przypadku urządzenia z napędem posiadającego system z blokadami automatycznymi.

##### Aby naprężyć materiał

- Nacisnąc przycisk „Dół”: urządzenie z napędem opuszcza się. Po dotarciu do dolnego położenia wyłącznika krańcowego, urządzenie z napędem podnosi się automatycznie, aby naprężyć materiał.

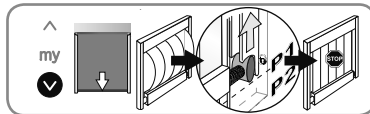

ⓘ Jeżeli materiał jest za bardzo naprężony lub jest za słabo naprężony, skontaktować się ze specjalistą z zakresu urządzeń mechanicznych i automatyki domowej, aby dostosować naprężenie materiału.

##### Aby ustawić urządzenie z napędem w górnym położeniu krańcowym

- Nacisnąc przycisk „Góra”. Urządzenie z napędem zaczyna się opuszczać, aby rozluźnić materiał, a następnie podnosi się do górnego położenia wyłącznika krańcowego.

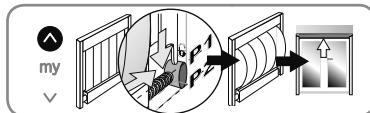



### 3. 4. 2. Urządzenie z napędem z blokadami ręcznymi

**i** Możliwe jest naprężenie materiału, kiedy urządzenie z napędem, wyposażone w blokadę ręczną, znajduje się w dolnym położeniu wyłącznika krańcowego. Domyślnie funkcja ta jest wyłączona.

**h** Zawsze należy sprawdzić, czy ta funkcja jest aktywna lub czy jest nieaktywna przed jej uaktywnieniem i załączeniem blokad. Niestosowanie się do tej zasady stwarza ryzyko uszkodzenia urządzenia z napędem.

#### Aby sprawdzić, czy funkcja została włączona

- 1) Nacisnąć przycisk „Dół”: urządzenie z napędem opuszcza się do dolnego wyłącznika krańcowego.
- 2) **Nie załączać** ręcznych blokad.
- 3) Nacisnąć przycisk „my”.
  - Jeśli urządzenie z napędem przechodzi do pozycji komfortowej (my), naprężenie materiału jest wyłączone.
  - Jeśli urządzenie z napędem opuszcza się, a następnie podnosi, naprężenie materiału jest włączone.

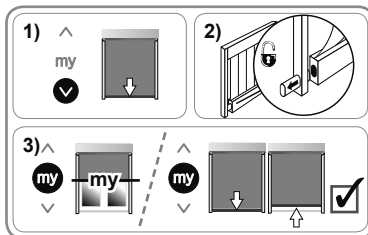

#### Aby włączyć/wyłączyć funkcję

- 1) Wykonać pełny cykl podnoszenia i opuszczania aż do górnego i dolnego wyłącznika krańcowego urządzenia z napędem.
- 2) Nacisnąć przycisk „Dół”, aby ustawić urządzenie z napędem w pozycji dolnego wyłącznika krańcowego.
- 3) Naciskać równocześnie przyciski „my” i „Góra” do chwili, gdy urządzenie z napędem wykona krótki ruch w górę i w dół.
  - Jeżeli funkcja była wyłączona, zostaje włączona.
  - Jeżeli funkcja była włączona, zostaje wyłączona.

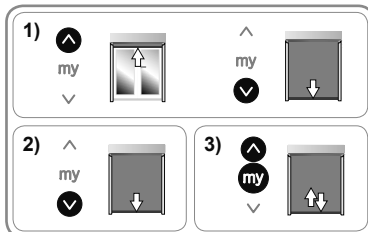

#### Aby zastosować tę funkcję

- 1) Nacisnąć przycisk „Dół”: urządzenie z napędem opuszcza się aż do dolnego wyłącznika krańcowego.
- 2) Zamknąć ręcznie blokadę.
- 3) Nacisnąć przycisk „my”: urządzenie z napędem opuszcza się, a następnie podnosi, aby naprężyć materiał.

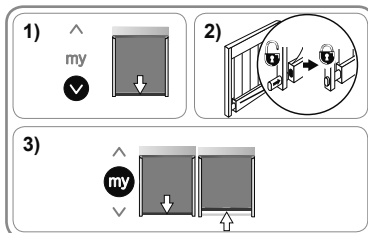

#### Aby ustawić urządzenie z napędem w górnym położeniu krańcowym

- 1) Nacisnąć przycisk „Dół”: urządzenie z napędem opuszcza się aż do dolnego wyłącznika krańcowego.
- 2) Odblokować ręcznie blokadę.
- 3) Nacisnąć przycisk „Góra”: urządzenie z napędem podnosi się aż do górnego wyłącznika krańcowego.

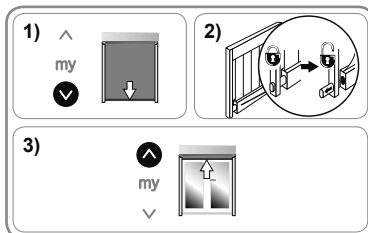

### 3. 5. FUNKCJONOWANIE Z CZUJNIKAMI

Prosimy przeczytać odpowiednią instrukcję obsługi.

### 3. 6. WSKAZÓWKI I ZALECENIA

#### 3. 6. 1. Pytania na temat napędu?

Objawy	Możliwe przyczyny	Rozwiązania
Urządzenie z napędem nie działa.	Napęd znajduje się w trybie ochrony termicznej.	Odczekać do momentu ostygnięcia napędu.
	Słaba bateria punktu sterowania Somfy io.	Sprawdzić, czy bateria jest słaba i w razie potrzeby wymienić.

**i** Jeżeli urządzenie z napędem wciąż nie działa, skonsultować się ze specjalistą z zakresu urządzeń mechanicznych i urządzeń automatyki domowej.

### 3. 6. 2. Detekcja przeszkód

- i** Detekcja przeszkód działa wyłącznie z kompatybilnymi urządzeniami z napędem. Aby poznać kompatybilne produkty, skonsultować się ze specjalistą z zakresu urządzeń mechanicznych i urządzeń automatyki domowej.

Automatyczna detekcja przeszkód może być wykorzystywana do ochrony urządzenia z napędem i do usuwania przeszkód.

- Jeżeli urządzenie z napędem napotyka przeszkodę podczas ruchu w dół, urządzenie z napędem automatycznie zatrzymuje się i lekko podnosi, aby przeszkoda mogła zostać usunięta.
- Jeżeli urządzenie z napędem napotyka przeszkodę podczas ruchu w górę, urządzenie z napędem automatycznie zatrzymuje się.

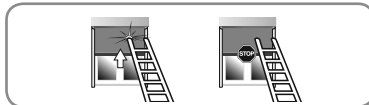

### 3. 6. 3. Ochrona przed oblodzeniem

Funkcja ochrony przed oblodzeniem działa podobnie jak detekcja przeszkód:

- Jeżeli urządzenie z napędem wykrywa dodatkowy opór, urządzenie automatycznie zatrzymuje się.

### 3. 6. 4. Dodawanie/usuwanie punktów sterowania i czujników Somfy io

Prosimy przeczytać odpowiednią instrukcję obsługi.

### 3. 6. 5. Wymiana zgubionego lub uszkodzonego punktu sterowania io-homecontrol® Somfy

Aby wymienić zgubiony lub uszkodzony punkt sterowania io-homecontrol®, skonsultować się ze specjalistą z zakresu urządzeń mechanicznych i automatyki domowej.

## 4. DANE TECHNICZNE

Częstotliwość radiowa	868-870 MHz, dwukierunkowa technologia io homecontrol®, trzy zakresy
Stosowane pasma częstotliwości i maksymalna moc	868,000 MHz - 868,600 MHz ERP <25 mW 868,700 MHz - 869,200 MHz ERP <25 mW 869,700 MHz - 870,000 MHz ERP <25 mW
Zasilanie	230 V ~ 50 Hz
Temperatura pracy	od - 25 °C do + 60 °C
Stopień ochrony	IP 44
Maksymalna liczba punktów sterujących i powiązanych z nimi czujników	9
Klasa ochronności	Klasa I

**CE** Firma Somfy niniejszym oświadcza, że napęd, którego dotyczą te instrukcje, oznakowany jako zasilany napięciem 230V~50Hz i używany zgodnie ze wskazaniami niniejszej instrukcji, jest zgodny z zasadniczymi wymogami dyrektyw 2006/42/ WE i 2014/53/UE.

Deklaracja zgodności określająca stosowane normy i specyfikacje oraz podająca wszystkie dane do identyfikacji napędu, nazwisko i adres osoby (osób) upoważnionej (-ych) do przygotowania dokumentacji technicznej i mającej (-ych) uprawnienia do wystawienia deklaracji łącznie z miejscem i datą wydania, jest dostępny pod adresem [www.somfy.com/ce](http://www.somfy.com/ce).

# ВЕРСИЯ ЯВЛЯЕТСЯ ПЕРЕВОДОМ

Это заводское руководство применимо ко всем версиям MAESTRIA+ 50 io, имеющимся в действующем каталоге.

## 1. ОГЛАВЛЕНИЕ

<b>1. Предварительная информация</b>	<b>87</b>	<b>3. Эксплуатация и техническое обслуживание</b>	<b>96</b>
1. 1. Область применения	87	3. 1. Функции «Вверх» и «Вниз»	96
1. 2. Ответственность	87	3. 2. Функция СТОП	96
<b>2. Установка</b>	<b>88</b>	3. 3. Предпочтительное положение (my)	96
2. 1. Монтаж	88	3. 4. Натяжение полотна	96
2. 2. Прокладка кабелей	89	3. 5. Работа с датчиками	97
2. 3. Пуско-наладочные работы	89	3. 6. Советы и рекомендации по эксплуатации	97
2. 4. Советы и рекомендации по установке	94	<b>4. Технические данные</b>	<b>98</b>

## 1. ПРЕДВАРИТЕЛЬНАЯ ИНФОРМАЦИЯ

### 1. 1. ОБЛАСТЬ ПРИМЕНЕНИЯ

Привод MAESTRIA+ 50 предназначен для моторизации любых типов наружных вертикальных рулонных штор.

Специалист по электроприводам и автоматизации жилых помещений обязан убедиться в том, что моторизованное изделие после монтажа отвечает нормам, действующим в стране эксплуатации, таким как, например, стандарт на наружные рулонные шторы EN 13561.

### 1. 2. ОТВЕТСТВЕННОСТЬ

Прежде чем установить и использовать моторизованное изделие, внимательно прочитайте это руководство. Помимо приведенных здесь инструкций необходимо также соблюдать инструкции, подробно описанные в прилагаемом документе **Инструкции по технике безопасности**.

Система моторизации должна устанавливаться специалистом по электроприводам и автоматизации жилых помещений в соответствии с инструкциями Somfy, а также нормами и правилами, применимыми в стране эксплуатации.

Любое использование моторизованного изделия в иной области применения, чем та, что описана здесь, запрещено. Любое несоблюдение инструкций, описанных в этом руководстве, и в прилагаемой **Инструкции по технике безопасности**, исключит любую ответственность и гарантию Somfy.

Установщик обязан информировать клиентов об условиях использования и технического обслуживания системы моторизации и должен передать им инструкции по эксплуатации и техническому обслуживанию, а также прилагаемые **Инструкции по технике безопасности**, после установки системы моторизации. Любая операция послепродажного обслуживания на системе моторизации требует участия специалиста по электроприводам и автоматизации жилых помещений.

Если при установке системы моторизации возникнут сомнения или потребуются дополнительная информация, обратитесь за консультацией к сотруднику Somfy или на сайт [www.somfy.ru](http://www.somfy.ru).



Предупреждение по безопасности!





Внимание!



Информация

## 2. УСТАНОВКА

 Инструкции, которым **в обязательном порядке** должен следовать специалист по электроприводам и автоматизации жилых помещений, выполняющий установку системы моторизации.

 Никогда не роняйте привод, не ударяйте, не сверлите корпус и не погружайте в жидкость.

 Установите индивидуальное устройство управления для каждого привода.

### 2. 1. МОНТАЖ

#### 2. 1. 1. Подготовка привода

 Убедитесь в том, что внутренний диаметр вала не менее 47 мм.

1) Подготовьте принадлежности, необходимые для установки привода в вал:

- либо только переходник **a**,
- либо адаптер **b** и переходник **c**.

2) Измерьте расстояние (**L1**) между торцом адаптера и внешней кромкой переходника.

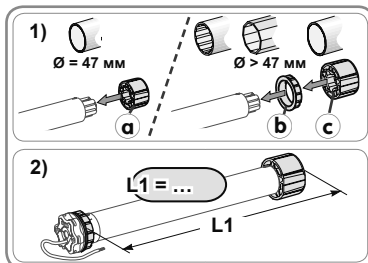

#### 2. 1. 2. Подготовка вала

1) Отрежьте вал на нужную длину в зависимости от размера изделия.

2) Зачистите срез вала и удалите опилки.

3) Для круглых валов сделайте вырез со следующими размерами: **d** = 4 мм; **e** = 28 мм.

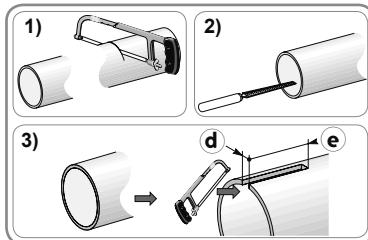

#### 2. 1. 3. Сборка привода с валом

1) Вставьте привод в вал. При применении круглых валов совместите вырез вала с выступом адаптера.

2) Переходник должен быть закреплен в валу:

- либо при помощи 4-х саморезных винтов  $\varnothing$  5 мм или 4-х стальных заклепок  $\varnothing$  4,8 мм, установленных на расстоянии от 5 до 15 мм от внешней кромки переходника, независимо от типа вала.

 Винты или заклепки не должны крепиться на приводе, а только на переходнике.

- либо с применением стопорного кольца в случае нешлифованных валов.

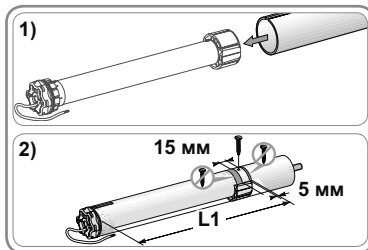

#### 2. 1. 4. Установка вала вместе с приводом

- Установите гильзу на противоположном от привода конце вала.

#### Привод с головкой-звездочкой

1) Установите вал в сборе с приводом на противоположащее крепление **f** и в креплении привода **a**.

 Установите на место стопорное кольцо. Эта операция позволяет избежать выхода вала вместе с приводом из крепления.

2) В зависимости от типа держателя установите на место стопорное кольцо **h**.

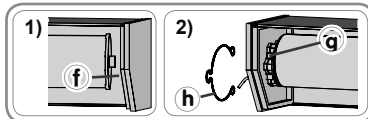

**Привод с круглой головкой**

- ❶ Если момент вращения привода больше, чем 25 Нм, используйте адаптированный держатель, указанный Somfy.
- 3) Закрепите сначала держатель ❶ на головке привода, затем съемный фланец (k).
- 4) Вставьте сборку «вал – привод – фланец» в кожух.

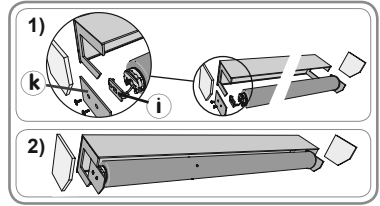

**2. 2. ПРОКЛАДКА КАБЕЛЕЙ**

- ⚠ Соблюдайте стандарт NF C 15-100 на электрические установки.
- ⚠ Кабели, проходящие через металлическую перегородку, должны быть защищены и изолированы при помощи муфты или гильзы.
- ⚠ Изолируйте кабели, чтобы избежать какого-либо контакта с движущейся частью.
- ⚠ При использовании привода с типом кабеля H05-VVF на улице необходимо кабель питания протянуть в кабель-канале, устойчивым к УФ излучению..
- ⚠ Необходимо оставить доступ к кабелю питания привода, чтобы его можно было легко заменить.

✋ На кабеле питания, находящемся снаружи, нужно всегда делать петлю, чтобы избежать проникновения воды в привод.

- 1) Отключите сетевое питание.
- 2) Подключите привод в соответствии с информацией в приведенной таблице ниже:

	Кабель		
	Нейтраль (N)	Фаза (L)	Заземление (⏚)
230 В ~ 50 Гц	Синий	Коричневый	Желто-зеленый

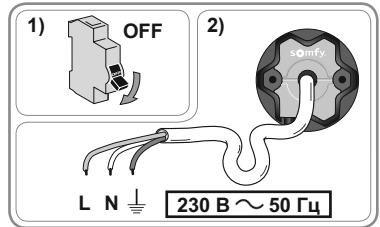

**2. 3. ПУСКО-НАЛАДОЧНЫЕ РАБОТЫ**

В этом руководстве описывается настройка привода с помощью локального устройства управления io-homecontrol® Somfy. Локальное устройство управления io-homecontrol® Somfy представляет собой однонаправленный радиопередатчик .

**2. 3. 1. Определение уже выполненных этапов ввода в эксплуатацию**

✋ Электропитание должно подаваться одновременно только на один привод.

Три разных варианта позволяют определить состояние привода. Чтобы определить состояние привода, отключите питания на две секунды:

**Вариант 1:**

При включении питания привод выполнит движение вверх-вниз.

Конечные положения установлены, в память привода не записано ни одного устройства управления.

- Перейдите к главе «Предварительная регистрация локального устройства управления io-homecontrol® Somfy (§2. 3. 2)», потом к главе «Регистрация первого локального устройства управления io-homecontrol® Somfy (§2. 3. 6 A)».

**Вариант 2:**

При включении питания привод не выполняет движения вверх-вниз и не реагирует на нажатия клавиш на устройстве управления.

Конечные положения не установлены, в память привода не записано ни одного устройства управления.

- Перейдите к главе «Предварительная регистрация локального устройства управления io-homecontrol® Somfy (§2. 3. 2)».

**Вариант 3:**

При включении питания привод не выполняет движения вверх-вниз, но реагирует на нажатия клавиш на устройстве управления.

Пуско-наладочные работы завершены.

- Чтобы изменить дополнительные функции, перейдите к главе «Регулировка дополнительных функций (§2. 3. 5)».

Для осуществления пуско-наладочных работ выполните следующие шаги:

- 1) Предварительная регистрация локального устройства управления io-homecontrol® Somfy (§2. 3. 2)
- 2) Проверка направления вращения (§2. 3. 3)
- 3) Настройка конечных положений (§2. 3. 4)
- 4) Настройка дополнительных функций (§2. 3. 5)
- 5) Регистрация первого локального устройства управления io-homecontrol® Somfy (§2. 3. 6)

### 2. 3. 2. Предварительная регистрация локального устройства управления io-homecontrol® Somfy

- Нажмите одновременно на клавиши «Вверх» и «Вниз»: Привод движется в такте вверх-вниз.

Устройство управления предварительно записано в память привода.



ⓘ Эта предварительная запись будет удалена, если выключить привод до окончательной записи устройства управления.

### 2. 3. 3. Проверка направления вращения

- 1) Нажмите на клавишу «Вверх»:
  - Если полотно поднимается, то направление вращения правильное.
  - Если полотно опускается, то направление вращения неправильное. Нажмите на кнопку «ту» и удерживайте ее до тех пор, пока полотно не выполнит движение вверх-вниз: направление вращения изменилось.
- 2) Нажмите на клавишу «Вверх», чтобы проверить направление вращения.

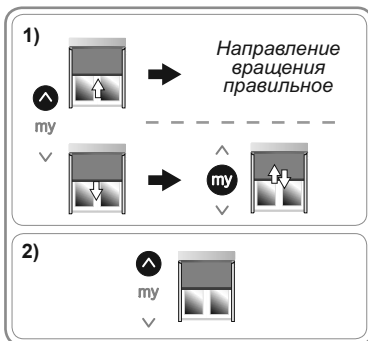

### 2. 3. 4. Настройка конечных положений

- ⓘ Настройка конечных положений зависит от оборудования привода (см. таблицу ниже).
- ⓘ Продолжительное нажатие клавиш «Вверх» или «Вниз» приводит к непрерывному подъему или опусканию полотна изделия. Кратковременное нажатие клавиш «Вверх» или «Вниз» приводит к быстрому подъему или опусканию полотна изделия.

Доступное оборудование					Выполняемые этапы
a Верхний упор	b Система защелок в нижнем конечном положении			c Планка-утяжелитель	
	Отсутствует	Ручная	*Автом.		
-	√	√	-	-	См. E1
√	√	√	-	-	См. E2
√	√	-	-	√	См. E3**
√	-	-	√	-	См. E4
-	-	-	√	-	См. E5

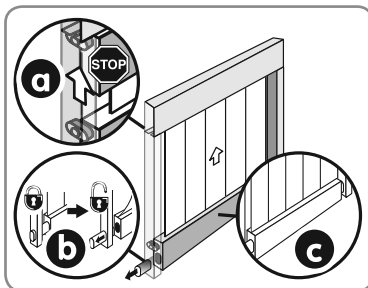

\*Автоматическая

\*\*Этот этап в частности подходит для «Screen ZIP» или для любого другого специального моторизованного изделия с утяжелительной планкой и верхним упором.

**E1. РУЧНАЯ НАСТРОЙКА ВЕРХНЕГО КОНЕЧНОГО ПОЛОЖЕНИЯ И НИЖНЕГО КОНЕЧНОГО ПОЛОЖЕНИЯ**

- 1) Установите полотно изделия на половину высоты.
- 2) Нажмите на клавишу «Вверх»: полотно изделия будет подниматься.
- 3) Нажмите на «ту», чтобы остановить полотно изделия в верхнем конечном положении (при необходимости подрегулируйте положение с помощью клавиш «Вверх» или «Вниз»).
- 4) Нажмите одновременно на клавиши «ту» и «Вниз»: полотно изделия будет опускаться.
- 5) Нажмите на клавишу «ту», чтобы остановить полотно изделия на половине высоты.
- 6) Нажмите на клавишу «Вниз»: полотно изделия будет опускаться.
- 7) Нажмите на «ту», чтобы остановить полотно изделия в нижнем конечном положении (при необходимости подрегулируйте положение с помощью клавиш «Вверх» или «Вниз»).
- 8) Нажмите одновременно на клавиши «ту» и «Вверх»: полотно изделия будет подниматься.
- 9) Нажмите на клавишу «ту», чтобы остановить полотно изделия.
- 10) Нажмите на кнопку «ту» и удерживайте до тех пор, пока полотно изделия не совершит движение вверх-вниз для записи настроек конечных положений.

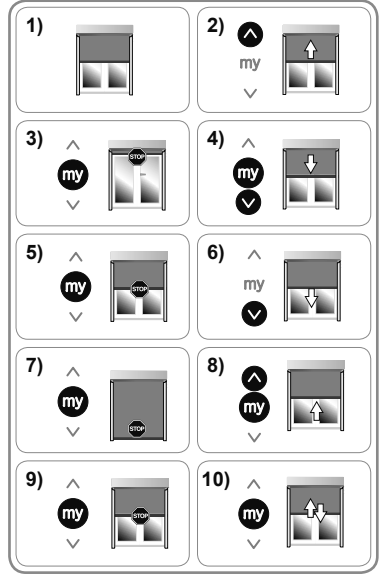

**E2. РУЧНАЯ НАСТРОЙКА НИЖНЕГО КОНЕЧНОГО ПОЛОЖЕНИЯ И АВТОМАТИЧЕСКАЯ НАСТРОЙКА ВЕРХНЕГО КОНЕЧНОГО ПОЛОЖЕНИЯ**

- 1) Установите полотно изделия на половину высоты.
- 2) Нажмите на клавишу «Вниз»: полотно изделия будет опускаться.
- 3) Нажмите на «ту», чтобы остановить полотно изделия в нижнем конечном положении (при необходимости подрегулируйте положение с помощью клавиш «Вверх» или «Вниз»).
- 4) Нажмите одновременно на клавиши «ту» и «Вверх»: полотно изделия будет подниматься.
- 5) Нажмите на клавишу «ту», чтобы остановить полотно изделия.
- 6) Нажмите на кнопку «ту» и удерживайте до тех пор, пока полотно изделия не совершит движение вверх-вниз для записи настроек конечных положений.

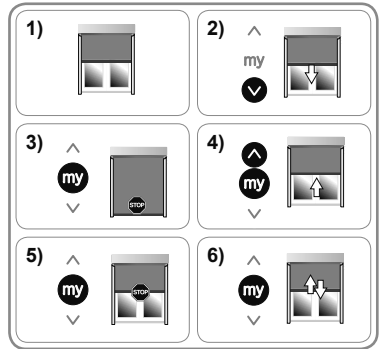

**i** После нажатия на «ту» верхнее конечное положение настраивается автоматически.

**E3. АВТОМАТИЧЕСКАЯ НАСТРОЙКА КОНЕЧНЫХ ПОЛОЖЕНИЙ**

- 1) Установите полотно изделия на половину высоты.
- 2) Нажмите одновременно и быстро на клавиши «Вверх» и «Вниз»: полотно изделия совершит перемещение вверх и вниз.
- 3) Нажмите на клавишу «Вниз»: полотно изделия будет опускаться до обнаружения нижнего конечного положения, совершит быстрое движение вверх и снова вернется в свое нижнее конечное положение.
- 4) Нажмите на кнопку «ту» и удерживайте до тех пор, пока полотно изделия не совершит движение вверх-вниз для записи настроек конечных положений.

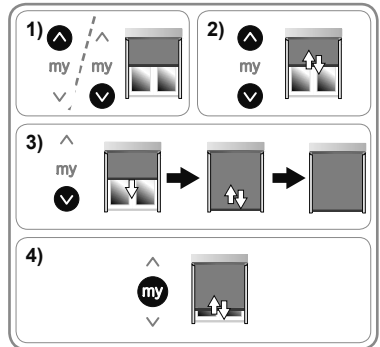

**i** Если после нескольких попыток нижнее конечное положение не настроится автоматически, примените этап **E2**.

**Е4. РУЧНАЯ НАСТРОЙКА НИЖНЕГО КОНЕЧНОГО ПОЛОЖЕНИЯ И АВТОМАТИЧЕСКАЯ НАСТРОЙКА ВЕРХНЕГО КОНЕЧНОГО ПОЛОЖЕНИЯ С СИСТЕМОЙ АВТОМАТИЧЕСКИХ ЗАЩЕЛОК**

① В зависимости от типа моторизованного изделия может меняться система защелок в нижнем конечном положении, но принцип настройки положений входа/выхода защелок остается одним и тем же для всех систем.

- 1) Установите полотно изделия на половину высоты.
- 2) Одновременно нажмите и удерживайте в течение 5 секунд клавиши «Вверх» и «Вниз»: полотно изделия совершит первое перемещение вверх-вниз, а затем медленнее второе перемещение вверх-вниз.
- 3) Нажмите на клавишу «Вниз»: полотно изделия начнет опускаться.
- 4) Нажмите на клавишу «ту», чтобы остановить полотно изделия в положении (P1), которое соответствует входу системы автоматических защелок.
- 5) Нажмите одновременно на клавиши «ту» и «Вверх»: полотно изделия поднимется и остановится.
- 6) Нажмите на клавишу «Вниз»: полотно изделия будет опускаться.
- 7) Нажмите на клавишу «ту», чтобы остановить полотно изделия в положении (P2), которое соответствует выходу системы автоматических защелок.
- 8) Нажмите на кнопку «ту» и удерживайте до тех пор, пока полотно изделия не совершит движение вверх-вниз для записи настроек конечных положений.

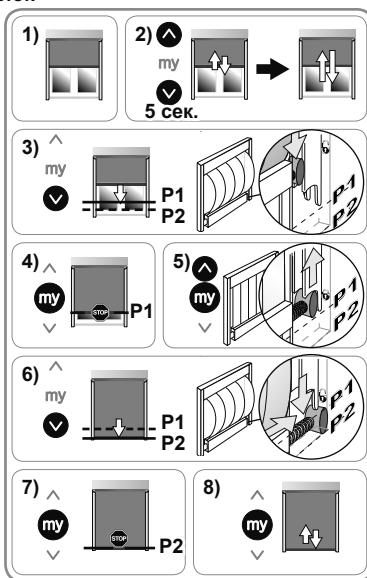

**Е5. РУЧНАЯ НАСТРОЙКА КОНЕЧНЫХ ПОЛОЖЕНИЙ С ПОМОЩЬЮ СИСТЕМЫ АВТОМАТИЧЕСКИХ ЗАЩЕЛОК**

① В зависимости от типа моторизованного изделия может меняться система защелок в нижнем конечном положении, но принцип настройки положений входа/выхода защелок остается одним и тем же для всех систем.

- 1) Установите полотно изделия на половину высоты.
- 2) Одновременно нажмите и удерживайте в течение 5 секунд клавиши «Вверх» и «Вниз»: полотно изделия совершит первое перемещение вверх-вниз, а затем медленнее второе перемещение вверх-вниз.
- 3) Нажмите на клавишу «Вверх»: полотно изделия начнет подниматься.
- 4) Нажмите на «ту», чтобы остановить полотно изделия в верхнем конечном положении (при необходимости подрегулируйте положение с помощью клавиш «Вверх» или «Вниз»).
- 5) Нажмите одновременно на клавиши «ту» и «Вниз»: полотно изделия начнет опускаться.
- 6) Нажмите на клавишу «ту», чтобы остановить полотно изделия в положении (P1), которое соответствует входу системы автоматических защелок.
- 7) Нажмите одновременно на клавиши «ту» и «Вверх»: полотно изделия поднимется и остановится.
- 8) Нажмите на клавишу «Вниз»: полотно изделия начнет опускаться.
- 9) Нажмите на клавишу «ту», чтобы остановить полотно изделия в положении (P2), которое соответствует выходу системы автоматических защелок.
- 10) Нажмите на кнопку «ту» и удерживайте до тех пор, пока полотно изделия не совершит движение вверх-вниз для записи настроек конечных положений.

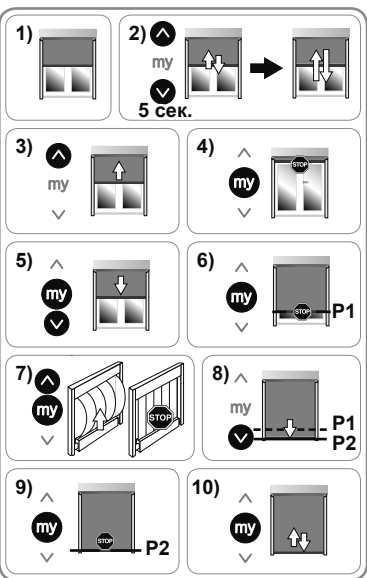



### 2. 3. 5. Настройки дополнительных функций

**i** Выполняйте настройку дополнительных функций после этапа настройки конечных положений (§2.3.4) и перед регистрацией первого локального устройства управления io homecontrol® Somfy (§2.3.6).

- Чтобы изменить эти дополнительные функции после регистрации первого локального устройства управления, просто отключите питание. При этом настройку дополнительных функций можно выполнить во время четырех полных циклов подъема и опускания моторизованного изделия.

#### A. ФУНКЦИЯ BACK-RELEASE ДЛЯ МОТОРИЗОВАННЫХ ИЗДЕЛИЙ ТОЛЬКО С ВЕРХНИМ УПОРОМ

**i** Эта функция позволяет ослабить натяжение полотна после запираания моторизованного изделия в верхнем упоре у коуха.

По умолчанию функция Back Release отключена.

- Чтобы включить или выключить функцию:

- 1) Установите полотно изделия в верхнем конечном положении.
- 2) Нажмите на кнопку «ту» и удерживайте до тех пор, пока полотно изделия не совершит движение вверх-вниз.
  - Если функция Back Release была отключена, то она включится.
  - Если функция Back Release была включена, то она отключится.

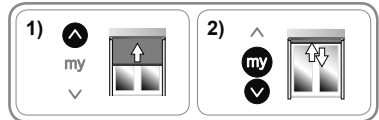

- Чтобы проверить функцию Back release, установите полотно изделия на половину высоты, затем нажмите на «Вверх», чтобы поднять полотно изделия до верхнего упора.

#### B. ФУНКЦИЯ «УСИЛИЯ НАТЯЖЕНИЯ» С СИСТЕМОЙ АВТОМАТИЧЕСКИХ ЗАЩЕЛОК В НИЖНЕМ КОНЦЕВОМ ПОЛОЖЕНИИ

**i** Эта функция позволяет настроить 3 степени натяжения (сильное-среднее-слабое) полотна изделия.

**i** По умолчанию настройка натяжения полотна имеет средний уровень.

- Чтобы настроить натяжение полотна:

- 1) Установите полотно изделия на половину высоты.
- 2) Нажмите одновременно и быстро на клавиши «ту» и «Вниз» и сразу после этого одновременно нажмите и удерживайте нажатыми клавиши «ту» и «Вниз», пока полотно изделия не начнет движение вверх-вниз.

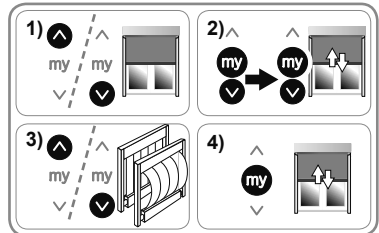

**i** Привод находится в режиме настройки только в течение **десяти секунд**.

- 3) Отрегулируйте натяжение полотна с помощью клавиш «Вверх» или «Вниз».
  - Чтобы увеличить натяжение полотна, нажмите и удерживайте клавишу «Вверх» до тех пор, пока полотно изделия не начнет медленное движение вверх-вниз: натяжение полотна максимально.
  - Чтобы уменьшить натяжение полотна, нажмите и удерживайте клавишу «Вниз» до тех пор, пока полотно изделия не начнет медленное движение вверх-вниз: натяжение полотна минимально.
- 4) Нажмите на кнопку «ту» и удерживайте до тех пор, пока полотно изделия не совершит движение вверх-вниз для записи настроек конечных положений.

## 2. 3. 6. Регистрация первого локального устройства управления io-homecontrol® Somfy

**i** Регистрация первого локального устройства управления возможна, только если настроены конечные положения.

### A. РЕГИСТРАЦИЯ ПРЕДВАРИТЕЛЬНО ЗАРЕГИСТРИРОВАННОГО ЛОКАЛЬНОГО УСТРОЙСТВА УПРАВЛЕНИЯ IO-HOMECONTROL® SOMFY

- Нажмите на кнопку PROG предварительно зарегистрированного устройства управления: полотно изделия совершит движение вверх-вниз, и устройство управления запишется в память привода.

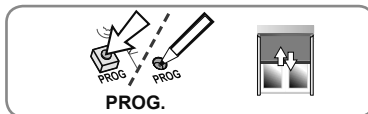

### B. РЕГИСТРАЦИЯ ЛОКАЛЬНОГО УСТРОЙСТВА УПРАВЛЕНИЯ, ПРЕДВАРИТЕЛЬНО НЕ ЗАРЕГИСТРИРОВАННОГО

- 1) Отключите сетевое питание (при этом будет стерто предварительно зарегистрированное устройство управления).
- 2) Включите сетевое питание. Полотно изделия совершит короткое движение вверх-вниз.
- 3) Нажмите и удерживайте одновременно клавиши «Вверх» и «Вниз» регистрируемого устройства управления до тех пор, пока полотно изделия не начнет движение вверх-вниз.
- 4) Коротко нажмите на кнопку PROG устройства управления: полотно изделия совершит быстрое движение вверх-вниз, и устройство управления запишется в память.

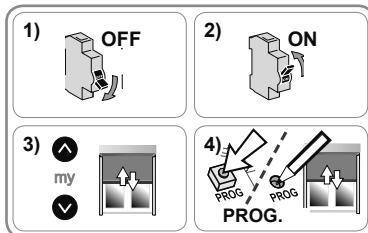

## 2. 4. СОВЕТЫ И РЕКОМЕНДАЦИИ ПО УСТАНОВКЕ

### 2. 4. 1. Вопросы о приводе

Неисправности	Возможные причины	Решения
Привод не функционирует.	Неправильное подключение кабелей.	Проверить подключение кабелей и изменить в случае необходимости.
	Произошел перегрев привода.	Дождаться охлаждения привода.
	Используемый кабель не подходит.	Проверить используемый кабель и убедиться в том, что он содержит 3 провода.
	Разрядилась батарея устройства управления io Somfy.	Проверить, не разрядилась ли батарея, при необходимости ее заменить.
	Несовместимое устройство управления.	Проверить устройство управления на совместимость и при необходимости заменить его.
Полотно изделия останавливается слишком рано.	Используемое устройство управления io Somfy не записано в память привода.	Используйте записанное в память привода устройство управления или запишите в память это устройство управления.
	Переходник плохо установлен.	Правильно закрепить переходник.
	Конечные положения не настроены.	Заново настройте конечные положения.

### 2. 4. 2. Заново настройте конечные положения

- i** Следующие этапы применяются, только если конечные положения настроены вручную.
- i** Чтобы выполнить эти этапы, устройство управления io должно быть записано в память привода.

**A. НАСТРОЙКА КОНЕЧНЫХ ПОЛОЖЕНИЙ, ОТРЕГУЛИРОВАННЫХ ВРУЧНУЮ**

- 1) Установите полотно изделия в то конечное положение, которое нужно изменить.
- 2) Нажмите и удерживайте в течение 5 секунд одновременно клавиши «Вверх» и «Вниз», чтобы полотно изделия начало движение вверх-вниз.
- 3) Установите полотно изделия в новое конечное положение при помощи клавиш «Вверх» или «Вниз».
- 4) Нажмите на кнопку «my» и удерживайте до тех пор, пока полотно изделия не совершит движение вверх-вниз для записи настроек конечных положений.

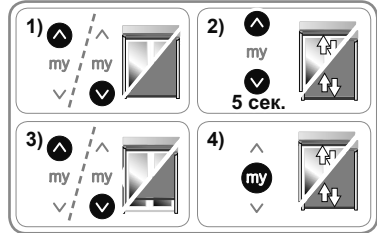

**B. ПЕРЕНАСТРОЙКА СИСТЕМЫ АВТОМАТИЧЕСКИХ ЗАЩЕЛОК В НИЖНЕМ КОНЕЧНОМ ПОЛОЖЕНИИ**

- 1) Установите полотно изделия в нижнем конечном положении.
- 2) Нажмите и удерживайте в течение 5 секунд одновременно клавиши «Вверх» и «Вниз»: полотно изделия совершит движение вверх-вниз.
- 3) Нажмите на клавишу «Вниз»: полотно изделия начнет опускаться.
- 4) Нажмите на клавишу «ту», чтобы остановить полотно изделия в положении (P1), которое соответствует входу системы автоматических защелок.
- 5) Нажмите одновременно на клавиши «ту» и «Вверх»: полотно изделия поднимется и остановится, натягивая полотно.
- 6) Нажмите на клавишу «Вниз»: полотно изделия начнет опускаться.
- 7) Нажмите на клавишу «ту», чтобы остановить полотно изделия в положении (P2), которое соответствует выходу системы автоматических защелок.
- 8) Снова нажмите и держите клавишу «ту» до тех пор, пока полотно изделия не совершит движение вверх-вниз для записи настроек.

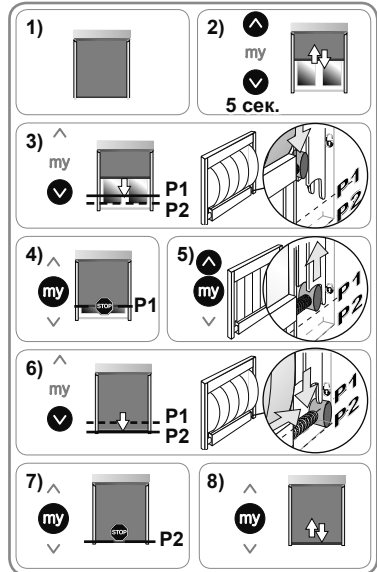

**2. 4. 3. Возврат к заводским настройкам**

Используйте цикл двукратного отключения электропитания только для полного сброса настроек привода.

При таком сбросе настроек будут удалены все устройства управления, все датчики, все настроенные конечные положения и удалится положение (my) из памяти привода.

- 1) Установите полотно изделия на половину высоты.
- 2) Отключите питание на 2 секунды.
- 3) Снова включите питание на 5–15 секунд.
- 4) Отключите питание на 2 секунды.
- 5) Снова включите питание: полотно изделия придет в движение на несколько секунд.
- 6) Нажмите на кнопку PROG локального устройства управления io-homecontrol® Somfy и подержите ее нажатой в течение ≈ 7 с до тех пор, пока полотно изделия не совершит два движения вверх-вниз: привод перейдет к заводским настройкам.

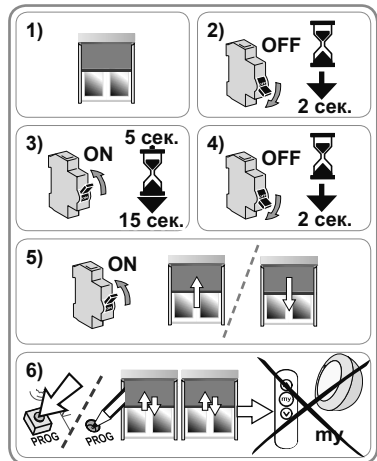

### 3. ЭКСПЛУАТАЦИЯ И ТЕХНИЧЕСКОЕ ОБСЛУЖИВАНИЕ

Этот привод не требует операции технического обслуживания.

#### 3. 1. ФУНКЦИИ «ВВЕРХ» И «ВНИЗ»

- Коротко нажмите на клавишу «Вверх» или «Вниз»: полотно изделия начнет подниматься или опускаться.

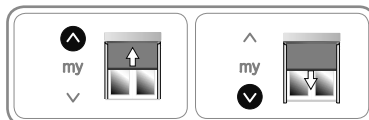

#### 3. 2. ФУНКЦИЯ СТОП

Полотно изделия движется.

- Нажмите на клавишу «my»: полотно изделия остановится.

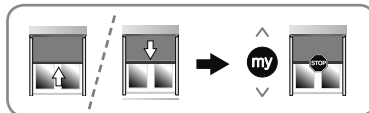

#### 3. 3. ПРЕДПОЧТИТЕЛЬНОЕ ПОЛОЖЕНИЕ (MY)

❗ Полуоткрытое положение, называемое «промежуточное положением (my)», отличное от верхнего и нижнего положений, записано в памяти привода по умолчанию.

- Чтобы включить эту функцию, привод должен совершить полный цикл.

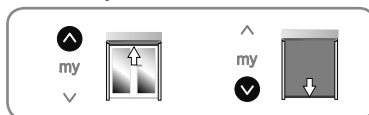

##### 3. 3. 1. Чтобы изменить промежуточное положение (my)

1) Установите полотно изделия в желаемое промежуточное положение (my).

2) Нажмите и удерживайте клавишу «my» до тех пор, пока полотно изделия не начнет двигаться вверх-вниз: в память запишется новое промежуточное положение (my), а старое промежуточное положение (my) будет удалено.

❗ Невозможно зарегистрировать промежуточное положение в конечных положениях.

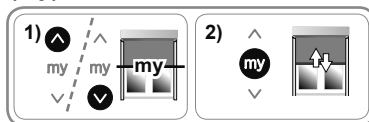

##### 3. 3. 2. Чтобы использовать промежуточное положение (my)

Привод должен быть остановлен.

- Нажмите на клавишу «my»: полотно изделия придет в промежуточное положение (my).



#### 3. 4. НАТЯЖЕНИЕ ПОЛОТНА

❗ Натяжение полотна возможно только в нижнем конечном положении в случае моторизованных изделий, снабженных защелками.

##### 3. 4. 1. Моторизованное изделие с системой автоматических защелок

❗ Натяжение полотна всегда активно в случае моторизованного изделия, снабженного системой автоматических защелок.

##### Чтобы натянуть полотно

- Нажмите на клавишу «Вниз»: полотно изделия будет опускаться. После того как полотно изделия придет в конечное положение, оно начнет автоматически подниматься для натяжения.

❗ Если полотно слишком сильно или недостаточно хорошо натягивается, обратитесь к специалисту по электроприводам и автоматизации жилых помещений для настройки натяжения полотна.

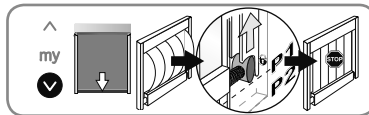

##### Чтобы снова поднять полотно изделия на уровень верхнего конечного положения

- Нажмите на клавишу «Вверх». Полотно изделия сначала будет опускаться, чтобы ослабить натяг полотна, затем снова поднимется на уровень верхнего конечного положения.

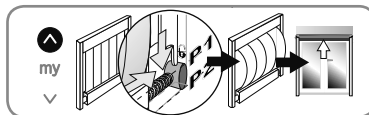

### 3. 4. 2. Моторизованное изделие с ручными защелками

ⓘ Натяжение полотна можно осуществлять, когда моторизованное изделие, снабженное ручными защелками, находится в нижнем конечном положении. По умолчанию эта функция отключена.

✋ Чтобы избежать риска поломки моторизованного изделия, прежде чем включить функцию и заблокировать защелки, всегда проверяйте включена или отключена эта функция.

#### Чтобы проверить, включена ли функция

- 1) Нажмите на клавишу «Вниз»: полотно изделия опустится до нижнего конечного положения.
- 2) **Не запирайте** защелки.
- 3) Нажмите клавишу «ту».

  - Если полотно изделия остановится в промежуточное положение (ту), натяжение полотна не включено.
  - Если моторизованное изделие сначала опустится, а потом быстро поднимется, то натяжение полотна включено.

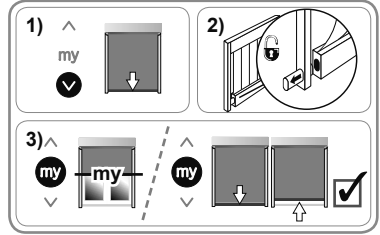

#### Чтобы включить/отключить функцию

- 1) Выполните полный цикл подъема и опускания до верхнего и нижнего концов хода моторизованного изделия.
- 2) Нажмите на клавишу «Вниз», чтобы установить моторизованное изделие в нижний конец хода.
- 3) Нажимайте одновременно на клавиши «ту» и «Вверх» до тех пор, пока моторизованное изделие не начнет перемещаться вверх-вниз.

  - Если функция была отключена, то она включится.
  - Если функция была включена, то она отключится.

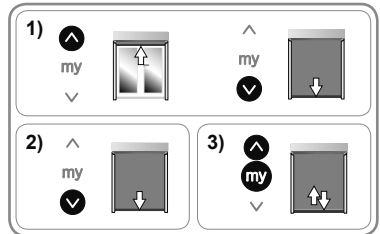

#### Чтобы использовать эту функцию

- 1) Нажмите на клавишу «Вниз»: моторизованное изделие опустится до нижнего конца хода.
- 2) Заприте защелки вручную.
- 3) Нажмите на клавишу «ту»: моторизованное изделие сначала опустится, потом снова поднимется для натяжения полотна.

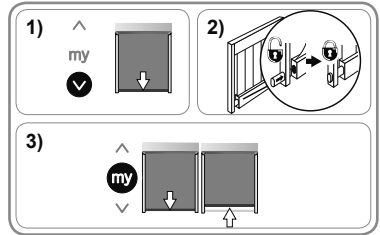

#### Чтобы снова поднять моторизованное изделие на уровень верхнего конца хода

- 1) Нажмите на клавишу «Вниз»: моторизованное изделие опустится до нижнего конца хода.
- 2) Откройте защелки вручную.
- 3) Нажмите на клавишу «Вверх»: моторизованное изделие поднимется до верхнего конца хода.

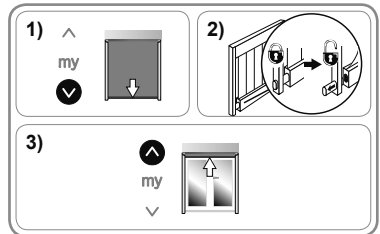

### 3. 5. РАБОТА С ДАТЧИКАМИ

Обратитесь к соответствующему руководству.

### 3. 6. СОВЕТЫ И РЕКОМЕНДАЦИИ ПО ЭКСПЛУАТАЦИИ

#### 3. 6. 1. Вопросы о приводе

Неисправности	Возможные причины	Решения
Привод не функционирует.	Произошел перегрев привода. Разрядился элемент питания устройства управления io Somfy.	Дождаться охлаждения привода. Проверить элемент питания и при необходимости заменить.

ⓘ Если привод по-прежнему не функционирует, обратитесь к специалисту по электроприводам и автоматизации жилых помещений.

### 3. 6. 2. Обнаружение препятствий

**И** Обнаружение препятствий работает только с приводами, поддерживающими данную функцию. Чтобы узнать, какие изделия являются совместимыми, обратитесь к специалисту по электроприводам и автоматизации жилых помещений.

Автоматическое обнаружение препятствий позволяет защитить полотно изделия и своевременно устранить препятствие.

- Если препятствие оказывается на пути полотна изделия при опускании, то привод автоматически остановится и слегка поднимет полотно для того, чтобы удалить препятствие.
- Если препятствие оказывается на пути полотна изделия при подъеме, то привод автоматически остановится.

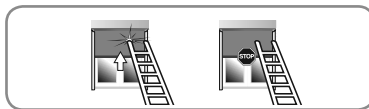

### 3. 6. 3. Защита от замерзания

Защита от замерзания действует так же, как и обнаружение препятствий:

- Если привод обнаружит сопротивление, то он автоматически остановится.

### 3. 6. 4. Добавление/удаление локальных устройств управления и датчиков io Somfy

Обратитесь к соответствующему руководству.

### 3. 6. 5. Замена утерянного или сломанного устройства управления io-homecontrol® Somfy

Чтобы заменить утерянное или сломанное устройство управления io-homecontrol®, обратитесь к специалисту по электроприводам и автоматизации жилых помещений.

## 4. ТЕХНИЧЕСКИЕ ДАННЫЕ

Частота радиосигнала	868–870 МГц io homecontrol®, двусторонняя радиосвязь, в трехдиапазонном режиме
Используемые диапазоны частот и максимальная мощность	868,000 МГц – 868,600 МГц эфф.мощн.изл. <25 мВт 868,700 МГц – 869,200 МГц эфф.мощн.изл. <25 мВт 868,700 МГц – 870,000 МГц эфф.мощн.изл. <25 мВт
Электропитание	230 В ~ 50 Гц
Температура эксплуатации	от -25 °С до +60 °С
Класс защиты	IP 44
Максимальное число устройств управления и соответствующих датчиков	9
Уровень безопасности	Класс I

**CE** Настоящим компания Somfy заявляет, что привод, описанный в этих инструкциях, с маркировкой для электропитания 230В~50Гц и эксплуатируемый так, как указано в этих инструкциях, соответствует основным требованиям Директив 2006/42/ЕС и 2014/53/UE.

Декларация соответствия, в которой указаны использованные стандарты и спецификации, а также все данные для идентификации привода, фамилии и адреса лиц, уполномоченных за подготовку технической документации и имеющих право на составление декларации, содержащая место и дату выпуска, доступна в Интернете по адресу [www.somfy.com/ce](http://www.somfy.com/ce).

# VERSIUNE TRADUSĂ

Aceste instrucțiuni se aplică la toate versiunile MAESTRIA+ 50 io, disponibile în catalogul curent.

## 1. CUPRINS

1. Informații prealabile	99
2. Instalarea	100
3. Utilizare și întreținere	108
4. Date tehnice	110

## 1. INFORMAȚII PREALABILE

### 1. 1. DOMENIUL DE APLICARE

Motorizările MAESTRIA+ 50 sunt concepute pentru a motoriza toate tipurile de jaluzele verticale de exterior. Instalatorul, specialist în motorizarea și automatizarea locuinței, trebuie să se asigure că, după instalare, produsul motorizat respectă standardele în vigoare din țara unde este pus în funcțiune și mai ales standardul referitor la jaluzele exterioare EN 13561.

### 1. 2. RESPONSABILITATE

Vă rugăm să citiți cu atenție acest ghid înainte de a instala și utiliza această motorizare. Pe lângă instrucțiunile prezentate în acest ghid, respectați și sfaturile detaliate din documentul atașat **Măsuri de siguranță**.

Motorizarea trebuie instalată de către un specialist în motorizarea și automatizarea locuinței, conform instrucțiunilor Somfy și reglementărilor aplicabile în țara în care este pusă în funcțiune.

Orice utilizare a motorizării în afara domeniului de aplicare prezentat mai sus este interzisă. Această utilizare, precum și orice nerespectare a instrucțiunilor prezentate în acest ghid și în documentul atașat **Măsuri de siguranță**, exonerează Somfy de orice răspundere și va anula orice garanție.

Instalatorul trebuie să își informeze clienții cu privire la condițiile de utilizare și de întreținere ale motorizării și trebuie să le transmită instrucțiunile de utilizare și de întreținere, precum și documentul atașat **Măsuri de siguranță**, după instalarea motorizării. Orice operație a Serviciului post-vânzare asupra motorizării necesită intervenția unui instalator profesionist, specializat în motorizarea și automatizarea locuințelor.

Dacă apar anumite incertitudini în timpul instalării motorizării sau dacă doriți informații suplimentare, consultați un reprezentant Somfy sau vizitați site-ul web [www.somfy.com](http://www.somfy.com).



## 2. INSTALAREA

 Măsurări care trebuie **neapărat respectate** de instalatorul profesionist, specializat în motorizarea și automatizarea locuințelor, la instalarea motorizării.

 Nu permiteți niciodată ca motorizarea să cadă, să fie lovită ori găurită sau să fie cufundată într-un lichid.

 Instalați un punct de comandă individual pentru fiecare motorizare.

### 2. 1. MONTARE

#### 2. 1. 1. Pregătirea motorizării

 Asigurați-vă că diametrul interior al tubului măsoară cel puțin 47 mm.

1) Montați accesoriile necesare introducerii motorizării în tubul de înfășurare:

- fie roțița **a** pe motorizare,
- fie inelul **b** și roțița **C** pe motorizare.

2) Măsurați lungimea (**L1**) dintre marginea interioară a capului motorizării și extremitatea roțiței.

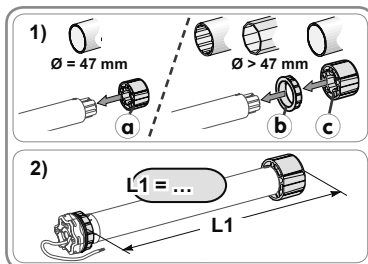

#### 2. 1. 2. Pregătirea tubului

1) Tăiați tubul de înfășurare la lungimea dorită în funcție de produsul care trebuie motorizat.

2) Debavurați tubul de înfășurare și eliminați toate așchiile.

3) Pentru tuburile de înfășurare netede pe interior, tăiați o bucată conform dimensiunilor următoare: **d** = 4 mm; **e** = 28 mm.

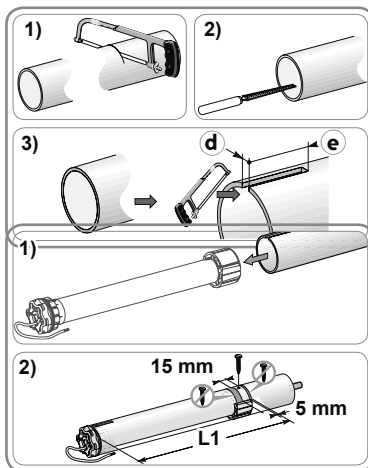

#### 2. 1. 3. Asamblarea motorizării - tub

1) Glisați motorizarea în tubul de înfășurare. Pentru tuburile de înfășurare netede pe interior, poziționați bucata tăiată pe partea proeminentă a inelului.

2) Roțița trebuie blocată în linie dreaptă în interiorul tubului de înfășurare:

- fie fixând tubul de înfășurare pe roțiță cu ajutorul a 4 șuruburi Parker cu Ø 5 mm sau a 4 nituri pop din oțel cu Ø 4,8 mm, amplasate între 5 mm și 15 mm față de marginea exterioară a roțiței, indiferent de tubul de înfășurare.

 Șuruburile sau niturile pop nu trebuie fixate pe motorizare, ci numai pe roțiță.

- fie prin utilizarea unei blocări de roată pentru tuburile care nu sunt netede.

#### 2. 1. 4. Montarea ansamblului tub - motorizare

- Fixați capătul tubului pe tubul de înfășurare.

##### Motorizarea cu cap cu profil de stea

1) Montați și fixați ansamblul tub-motorizare pe suportul de capăt **f** și pe suportul capului cu profil de stea pentru motorizarea **a**.

 Asigurați-vă că ansamblul tub-motorizare este blocat pe suportul de capăt. Această operație nu permite ca ansamblul tub-motorizare să iasă din fixarea suportului de capăt.

2) În funcție de tipul de suport, puneți inelul de siguranță **h** la locul său.

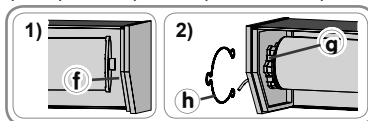



## Motorizarea cu cap cu profil rotund

- ⓘ Pentru motoare mai mari de 25 Nm, utilizați un suport adaptat, recomandat de Somfy.
- 3) Fixați suportul ⓘ pe capul motor, apoi capacul demontabil Ⓚ.
  - 4) Glișați ansamblul tub-motorizare-capace demontabile în carcasă.

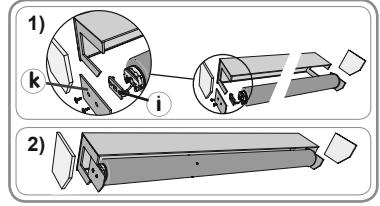

## 2. 2. CABLAREA

- ⚠ Respectați Standardul NF C 15-100 pentru instalațiile electrice.
- ⚠ Cablurile care traversează un perete metalic trebuie să fie protejate și izolate prin manșon sau cămașă.
- ⚠ ⚠ Asigurați cablurile pentru a evita orice contact cu o piesă în mișcare.
- ⚠ Dacă motorizarea este utilizată în exterior, iar cablul de alimentare este de tip H05-VVF, atunci instalați cablul într-o conductă rezistentă la raze UV, de exemplu un canal de cabluri.
- ⚠ Lăsați accesibil cablul de alimentare al motorizării: trebuie să poată fi înlocuit cu ușurință.
- 👉 Faceți întotdeauna o buclă la un cablu de alimentare în exterior pentru a evita pătrunderea apei în motorizare.
- 1) Oprii alimentarea de la rețea.

- 2) Conectați motorizarea conform informațiilor din tabelul de mai jos:

	Cabluri		
	Neutru (N)	Fază (L)	Împământare (⏚)
230 V ~ 50 Hz	Albastru	Maro	Verde-galben

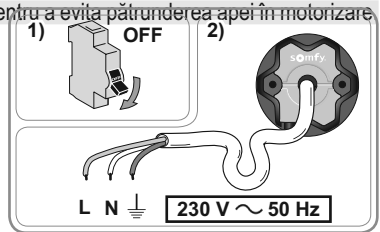

## 2. 3. PUNEREA ÎN FUNCȚIUNE

Acest manual descrie punerea în funcțiune a motorizării prin intermediul unui punct de comandă local io-homecontrol® Somfy. Un punct de comandă local io-homecontrol® Somfy este un emițător radio unidirecțional

### 2. 3. 1. Identificarea etapelor de punere în funcțiune deja efectuate

👉 Trebuie alimentată doar câte o motorizare deodată.

Trei reacții diferite permit identificarea stării motorizării. Întrerupeți alimentarea timp două secunde în cazul unui singur produs motorizat pentru a identifica starea motorizării:

#### Reacția 1:

Produsul motorizat efectuează o mișcare înainte-înapoi la punerea sub tensiune. Pozițiile limită sunt reglate și nu a fost înregistrat niciun punct de comandă.

- Consultați capitolul „Preînregistrarea punctului de comandă local io-homecontrol® Somfy” (§2. 3. 2), apoi capitolul „Înregistrarea primului punct de comandă local io-homecontrol® Somfy” (§2. 3. 6 A).

#### Reacția 2:

Produsul motorizat nu efectuează o mișcare înainte-înapoi la punerea sub tensiune și nu reacționează la apăsarea pe tastele punctului de comandă.

- Pozițiile limită nu au fost reglate și nu a fost înregistrat niciun punct de comandă.
- Consultați capitolul „Preînregistrarea punctului de comandă local io-homecontrol® Somfy” (§2. 3. 2).

#### Reacția 3:

Produsul motorizat nu efectuează o mișcare înainte-înapoi la punerea sub tensiune, dar reacționează la apăsarea pe tastele punctului de comandă.

- Punerea în funcțiune s-a realizat.
- Pentru a modifica funcțiile avansate, consultați capitolul „Reglarea funcțiilor avansate” (§2. 3. 5).

Respectați etapele următoare pentru a efectua punerea în funcțiune:

- 1) Preînregistrarea punctului de comandă local io-homecontrol® Somfy (§2. 3. 2)
- 2) Verificarea sensului de rotație (§2. 3. 3)
- 3) Reglarea pozițiilor limită (§2. 3. 4)
- 4) Reglarea funcțiilor avansate (§2. 3. 5)
- 5) Înregistrarea primului punct de comandă local io-homecontrol® Somfy (§2. 3. 6)

### 2. 3. 2. Preînregistrarea punctului de comandă local io-homecontrol® Somfy

- Apăsați simultan tastele „Săgeată în sus” și „Săgeată în jos”:

Produsul motorizat efectuează o mișcare înainte-înapoi.

Punctul de comandă este preînregistrat în motorizare.



**i** Această preînregistrare se pierde dacă motorizarea este scoasă de sub tensiune înainte de memorarea definitivă a unui punct de comandă.

### 2. 3. 3. Verificarea sensului de rotație

1) Apăsați pe tasta „Săgeată în sus”:

- Dacă produsul motorizat urcă, sensul de rotație este corect.
- Dacă produsul motorizat coboară, sensul de rotație este incorect. Apăsați pe tasta „my” până la efectuarea unei mișcări înainte-înapoi a produsului motorizat: sensul de rotație este modificat.

2) Apăsați pe tasta „Săgeată în sus” pentru a controla sensul de rotație.

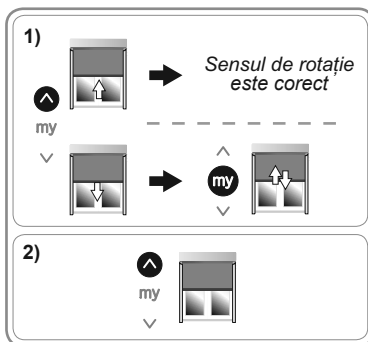

### 2. 3. 4. Reglarea pozițiilor limită

**i** Reglarea pozițiilor limită depinde de echipamentul produsului motorizat (vezi tabelul de mai jos).

**i** Apăsând prelungit pe tastele „Săgeată în sus” sau „Săgeată în jos”, este antrenată urcarea sau coborârea continuă a produsului motorizat.

Apăsând scurt pe tastele „Săgeată în sus” sau „Săgeată în jos”, este antrenată urcarea sau coborârea scurtă a produsului motorizat.

#### Echipeamente disponibile

a	b			c	Etape de efectuat
	Niciuna	Manual	*Auto.		
Opritor sus				Bară de sarcină grea	
-	✓	✓	-	-	Vezi E1
✓	✓	✓	-	-	Vezi E2
✓	✓	-	-	✓	Vezi E3**
✓	-	-	✓	-	Vezi E4
-	-	-	✓	-	Vezi E5

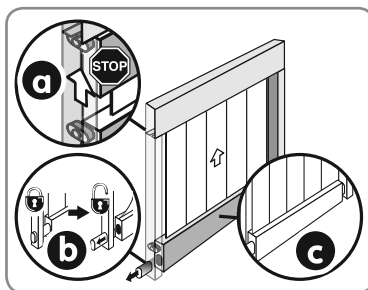

\*Automat

\*\*Această etapă este adaptată în special pentru „Screen ZIP” sau pentru orice alt produs motorizat specific cu bară de sarcină grea și oprire în opritorul de sus.

**E1. REGLAREA MANUALĂ A POZIȚIEI LIMITĂ SUPERIOARE ȘI A POZIȚIEI LIMITĂ INFERIOARE**

- 1) Poziționați produsul motorizat la înălțime medie.
- 2) Apăsați pe tasta „Săgeată în sus”: produsul motorizat urcă.
- 3) Apăsați pe „my” pentru a opri produsul motorizat în poziție limită superioară (dacă este nevoie, reglați poziția produsului motorizat cu tastele „Săgeată în sus” sau „Săgeată în jos”).
- 4) Apăsați simultan tastele „my” și „Săgeată în jos”: produsul motorizat coboară.
- 5) Apăsați pe „my” pentru a opri produsul motorizat la înălțime medie.
- 6) Apăsați pe tasta „Săgeată în jos”: produsul motorizat coboară.
- 7) Apăsați pe „my” pentru a opri produsul motorizat în poziție limită inferioară (dacă este nevoie, reglați poziția produsului motorizat cu tastele „Săgeată în sus” sau „Săgeată în jos”).
- 8) Apăsați simultan tastele „my” și „Săgeată în sus”: produsul motorizat urcă.
- 9) Apăsați pe „my” pentru a opri produsul motorizat.
- 10) Apăsați pe „my” până când produsul motorizat efectuează o mișcare înainte-înapoi pentru a valida reglarea poziției limită.

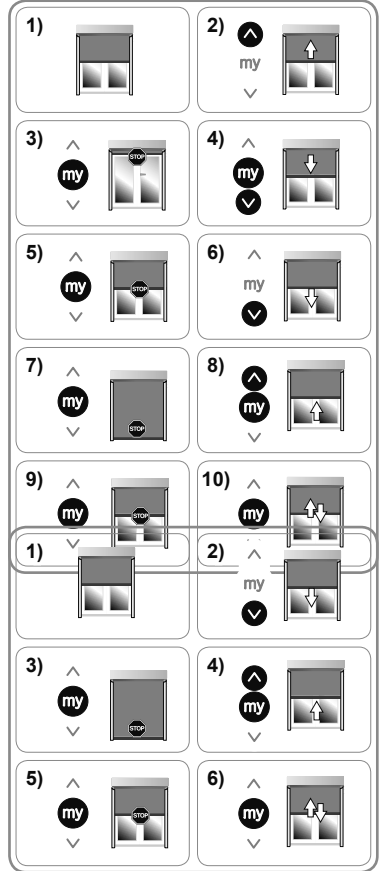
**E2. REGLAREA MANUALĂ A POZIȚIEI LIMITĂ INFERIOARE ȘI REGLAREA AUTOMATĂ A POZIȚIEI LIMITĂ SUPERIOARE**

- 1) Poziționați produsul motorizat la înălțime medie.
- 2) Apăsați pe tasta „Săgeată în jos”: produsul motorizat coboară.
- 3) Apăsați pe „my” pentru a opri produsul motorizat în poziție limită inferioară (dacă este nevoie, reglați poziția produsului motorizat cu tastele „Săgeată în sus” sau „Săgeată în jos”).
- 4) Apăsați simultan tastele „my” și „Săgeată în sus”: produsul motorizat urcă.
- 5) Apăsați pe „my” pentru a opri produsul motorizat.
- 6) Apăsați pe „my” până când produsul motorizat efectuează o mișcare înainte-înapoi pentru a valida reglarea poziției limită inferioare.

**i** După ce ați apăsat pe „my”, poziția limită superioară este reglată în mod automat.

**E3. REGLAREA AUTOMATĂ A POZIȚIILOR LIMITĂ**

- 1) Poziționați produsul motorizat la înălțime medie.
- 2) Apăsați simultan și scurt tastele „Săgeată în sus” și „Săgeată în jos”: produsul motorizat efectuează o mișcare înainte-înapoi.
- 3) Apăsați pe tasta „Săgeată în jos”: produsul motorizat coboară până la detectarea poziției limită inferioare, efectuează o mișcare scurtă de urcare și revine la poziția limită inferioară.
- 4) Apăsați pe tasta „my” până când produsul motorizat efectuează o mișcare înainte-înapoi pentru a valida reglarea.

**i** Dacă, după mai multe tentative, poziția limită inferioară nu se reglează automat, aplicați etapa **E2**.

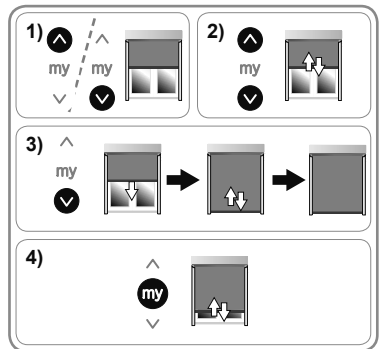

**E4. REGLARE MANUALĂ A POZIȚIEI LIMITĂ INFERIOARE ȘI REGLARE AUTOMATĂ A POZIȚIEI LIMITĂ SUPERIOARE CU SISTEMUL DE ÎNCUIETORI AUTOMATE**

**i** În funcție de produsul motorizat, sistemul de încuietori în poziție limită inferioară poate varia, însă principiul de reglare a pozițiilor de intrare/ieșire ale încuietorilor rămâne același pentru toate sistemele.

- 1) Poziționați produsul motorizat la înălțime medie.
- 2) Apăsăți 5 secunde simultan pe tastele „Săgeată în sus” și „Săgeată în jos”: produsul motorizat efectuează o primă mișcare înainte-înapoi, apoi o a doua mișcare înainte-înapoi mai lentă.
- 3) Apăsăți pe tasta „Săgeată în jos”: produsul motorizat coboară.
- 4) Apăsăți pe tasta „my” pentru a opri produsul în poziția (P1) care corespunde intrării sistemului de încuietori automate.
- 5) Apăsăți simultan tastele „my” și „Săgeată în sus”: produsul motorizat urcă și se oprește întinzând materialul.
- 6) Apăsăți pe tasta „Săgeată în jos”: produsul motorizat coboară.
- 7) Apăsăți pe tasta „my” pentru a opri produsul motorizat în poziția (P2) care corespunde ieșirii sistemului de încuietori automate.
- 8) Apăsăți pe „my” până când produsul motorizat efectuează o mișcare înainte-înapoi pentru a valida reglarea poziției limită.

**E5. REGLAREA MANUALĂ A POZIȚIILOR LIMITĂ CU SISTEMUL DE ÎNCUIETORI AUTOMATE**

**i** În funcție de produsul motorizat, sistemul de încuietori în poziție limită inferioară poate varia, însă principiul de reglare a pozițiilor de intrare/ieșire ale încuietorilor rămâne același pentru toate sistemele.

- 1) Poziționați produsul motorizat la înălțime medie.
- 2) Apăsăți 5 secunde simultan pe tastele „Săgeată în sus” și „Săgeată în jos”: produsul motorizat efectuează o primă mișcare înainte-înapoi, apoi o a doua mișcare înainte-înapoi mai lentă.
- 3) Apăsăți pe tasta „Săgeată în sus”: produsul motorizat urcă.
- 4) Apăsăți pe „my” pentru a opri produsul motorizat în poziție limită superioară (dacă este nevoie, reglați poziția produsului motorizat cu tastele „Săgeată în sus” sau „Săgeată în jos”).
- 5) Apăsăți simultan tastele „my” și „Săgeată în jos”: produsul motorizat coboară.
- 6) Apăsăți pe tasta „my” pentru a opri produsul în poziția (P1) care corespunde intrării sistemului de încuietori automate.
- 7) Apăsăți simultan tastele „my” și „Săgeată în sus”: produsul motorizat urcă și se oprește întinzând materialul.
- 8) Apăsăți pe tasta „Săgeată în jos”: produsul motorizat coboară.
- 9) Apăsăți pe tasta „my” pentru a opri produsul motorizat în poziția (P2) care corespunde ieșirii sistemului de încuietori automate.
- 10) Apăsăți pe „my” până când produsul motorizat efectuează o mișcare înainte-înapoi pentru a valida reglarea poziției limită.

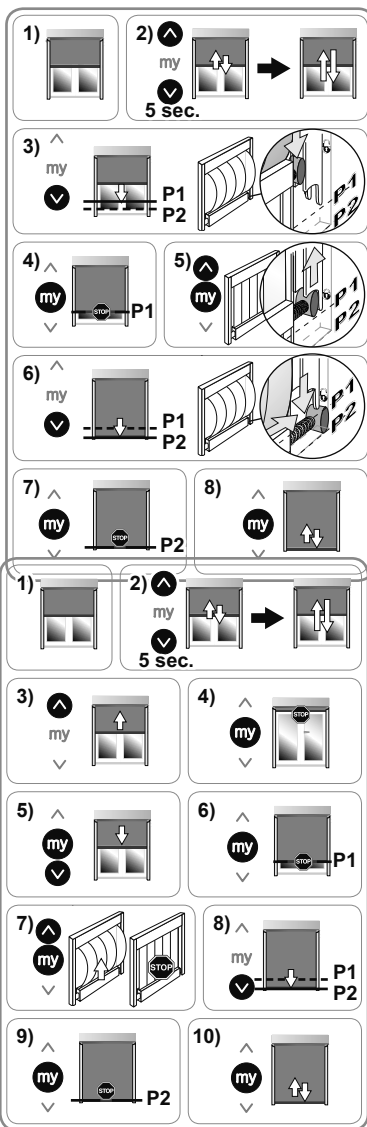

## 2. 3. 5. Reglările funcțiilor avansate

- ❗ Efectuați reglarea funcțiilor avansate după etapa de reglare a pozițiilor limită (§2.3.4) și înainte de înregistrarea primului punct de comandă local io-homecontrol® Somfy (§2.3.6).
- Pentru a modifica aceste funcții avansate după etapa de înregistrare a primului punct de comandă, întrerupeți pur și simplu alimentarea. Reglarea funcțiilor avansate este posibilă în acest moment timp de patru cicluri de urcare și coborâre complete ale produsului motorizat.

### A. FUNCȚIA „BACK-RELEASE” PENTRU PRODUSELE MOTORIZATE DOAR CU OPRITOR SUS

- ❗ Această funcție permite eliberarea tensionării materialului după închiderea produsului motorizat cu opritor sus în carcasă.

Funcția Back Release este dezactivată în mod implicit.

- Pentru a activa sau a dezactiva această funcție:

- 1) Puneți produsul motorizat în poziție limită superioară.
- 2) Apăsăți simultan tastele „my” și „Săgeată în jos” până când produsul motorizat efectuează o mișcare înainte-înapoi.
  - Dacă funcția „Back Release” a fost inactivă, ea este acum activată.
  - Dacă funcția „Back Release” a fost activă, ea este acum dezactivată.

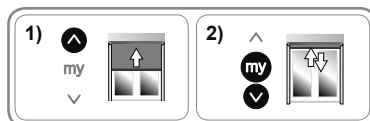

- Pentru a controla funcția „Back Release”, poziționați produsul motorizat la înălțime medie, apoi apăsați pe „Săgeată în sus” pentru a ridica produsul motorizat la opritorul de sus.

### B. FUNCȚIA TENSIONAREA MATERIALULUI CU SISTEM DE ÎNCUIETORI AUTOMATE ÎN POZIȚIE LIMITĂ ÎNFERIOARĂ

- ❗ Această funcție permite reglarea tensionării materialului produsului motorizat pe 3 praguri (puternic-mediu-slab).

- ❗ În mod implicit, tensionarea materialului este reglată la nivel mediu.

- Pentru a regla tensionarea materialului:

- 1) Amplasați produsul motorizat la înălțime medie.
- 2) Apăsăți simultan și scurt tastele „my” și „Săgeată în jos”, după care apăsați și mențineți apăsat în mod simultan tastele „my” și „Săgeată în jos”, până când produsul motorizat efectuează o mișcare înainte-înapoi.

- ❗ Motorul este în modul de reglare timp de numai **zece secunde**.

- 3) Reglați tensionarea materialului cu ajutorul tastelor „Săgeată în sus” sau „Săgeată în jos”.
  - Pentru a mări tensionarea materialului, apăsați pe tasta „Săgeată în sus” până când produsul motorizat efectuează o mișcare lentă înainte-înapoi: tensionarea materialului produsului motorizat a trecut la pragul superior.
  - Pentru a reduce tensionarea materialului, apăsați pe tasta „Săgeată în jos” până când produsul motorizat efectuează o mișcare lentă înainte-înapoi: tensionarea materialului a trecut la pragul inferior.
- 4) Apăsăți pe tasta „my” până când produsul motorizat efectuează o mișcare înainte-înapoi pentru a valida reglarea.

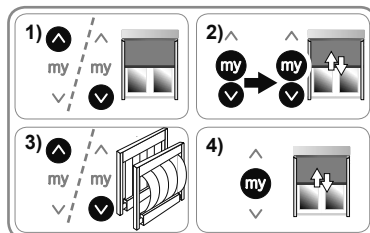

### 2. 3. 6. Înregistrarea primului punct de comandă local io-homecontrol® Somfy

**i** Înregistrarea (definitivă) a primului punct de comandă este posibilă numai dacă pozițiile limită ale produsului motorizat sunt reglate.

#### A. ÎNREGISTRAREA PUNCTULUI DE COMANDĂ LOCAL IO-HOMECONTROL® SOMFY PREÎNREGISTRAT

- Apăsați butonul PROG al punctului de comandă preînregistrat: produsul motorizat efectuează o mișcare înainte-înapoi, punctul de comandă este înregistrat definitiv.



#### B. ÎNLOCUIREA UNUI PUNCT DE COMANDĂ CARE NU ESTE PREÎNREGISTRAT

- 1) Întrerupeți alimentarea de la rețea (punctul de comandă preînregistrat este atunci șters).
- 2) Reporniți alimentarea de la rețea. Produsul motorizat efectuează o mișcare scurtă înainte-înapoi.
- 3) Apăsați simultan tastele „Săgeată în sus” și „Săgeată în jos” ale punctului de comandă de înregistrat până când produsul motorizat efectuează o mișcare înainte-înapoi.
- 4) Apăsați scurt butonul PROG al acestui punct de comandă: produsul motorizat efectuează o mișcare scurtă înainte-înapoi, iar punctul de comandă este înregistrat.

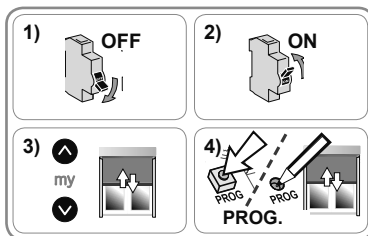

## 2. 4. SFATURI ȘI RECOMANDĂRI DE INSTALARE

### 2. 4. 1. Aveți întrebări despre motorizare?

Probleme constatate	Cauze posibile	Soluții
Produsul motorizat nu funcționează.	Cablarea este incorectă.	Verificați cablarea și, dacă e necesar, modificați-o.
	Motorul s-a încălzit.	Așteptați ca motorul să se răcească.
	Cablul utilizat nu este conform.	Verificați cablul utilizat și asigurați-vă că prezintă 3 conductori.
	Nivelul bateriei punctului de comandă io Somfy este scăzut.	Verificați dacă bateria este slabă și înlocuiți dacă este necesar.
	Punctul de comandă nu este compatibil.	Verificați compatibilitatea și înlocuiți punctul de comandă dacă este necesar.
Produsul motorizat se oprește prea repede.	Punctul de comandă io Somfy utilizat nu este înregistrat în motor.	Utilizați un punct de comandă înregistrat în punct de comandă.
	Inelul este incorect fixat. Pozițiile limită sunt reglate incorect.	Fixați inelul corect. Reglați din nou pozițiile limită.

### 2. 4. 2. Re-reglarea pozițiilor limită

**i** Etapele următoare nu se aplică decât pentru pozițiile limită reglate manual.

**i** Un punct de comandă io trebuie înregistrat definitiv pentru a efectua aceste etape.

#### A. RE-REGLAREA POZIȚIILOR LIMITĂ REGLATE MANUAL

- 1) Puneți produsul motorizat în poziția limită care trebuie modificată.
- 2) Apăsați simultan timp de 5 secunde tastele „Săgeată în sus” și „Săgeată în jos” până când produsul motorizat efectuează o mișcare înainte-înapoi.
- 3) Puneți produsul motorizat în noua poziție limită cu ajutorul tastelor „Săgeată în sus” și „Săgeată în jos”.
- 4) Apăsați pe tasta „my” până când produsul motorizat efectuează o mișcare înainte-înapoi pentru a valida reglarea.

#### B. REGLAREA DU A SISTEMULUI DE ÎNCUIETORI AUTOMATE ÎN POZIȚIE LIMITĂ INFERIOARĂ

- 1) Puneți produsul motorizat în poziția limită inferioară.

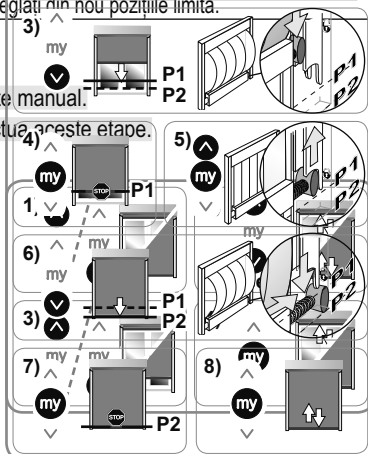

- 2) Apăsăți 5 secunde și simultan pe tastele „Săgeată în sus” și „Săgeată în jos”: produsul motorizat efectuează o mișcare înainte-înapoi.
- 3) Apăsăți pe tasta „Săgeată în jos”: produsul motorizat coboară.
- 4) Apăsăți pe tasta „my” pentru a opri produsul în poziția (P1) care corespunde intrării sistemului de încuietori automate.
- 5) Apăsăți simultan tastele „my” și „Săgeată în sus”: produsul motorizat urcă și se oprește întinzând materialul.
- 6) Apăsăți pe tasta „Săgeată în jos”: produsul motorizat coboară.
- 7) Apăsăți pe tasta „my” pentru a opri produsul motorizat în poziția (P2) care corespunde ieșirii sistemului de încuietori automate.
- 8) Apăsăți din nou pe tasta „my” până când produsul motorizat efectuează o mișcare înainte-înapoi pentru a valida reglarea.

## 2. 4. 3. Revenirea la configurația inițială

 Aplicați dubla întrerupere a alimentării cu energie electrică numai pentru produsul motorizat care urmează să fie resetat!

 Această resetare șterge toate punctele de comandă, toți senzorii, toate reglările poziției limită și reinițializează poziția favorită (my) a produsului motorizat.

- 1) Poziționați produsul motorizat la înălțime medie.
- 2) Întrerupeți alimentarea de la rețea timp de 2 secunde.
- 3) Porniți din nou alimentarea de la rețea timp de 5-15 secunde.
- 4) Întrerupeți alimentarea de la rețea timp de 2 secunde.
- 5) Reporniți alimentarea de la rețea: produsul motorizat se mișcă timp de câteva secunde.
- 6) Apăsăți butonul PROG al punctului de comandă local io-homecontrol® Somfy timp de circa 7 s, până când produsul motorizat efectuează două mișcări înainte-înapoi: motorizarea este reinițializată în configurația inițială.

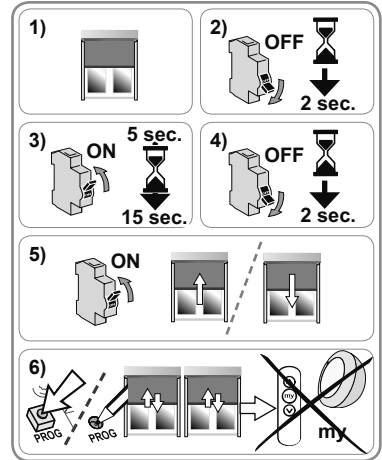

### 3. UTILIZARE ȘI ÎNTREȚINERE

Această motorizare nu necesită intervenții de întreținere.

#### 3. 1. FUNCȚIILE „SĂGEATĂ ÎN SUS” ȘI „SĂGEATĂ ÎN JOS”

- Apăsați scurt pe tasta „Săgeată în sus” sau „Săgeată în jos”: produsul motorizat urcă sau coboară.

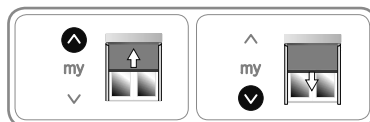

#### 3. 2. FUNCȚIA STOP

Produsul motorizat se mișcă.

- Apăsați pe tasta „my”: produsul motorizat se oprește.

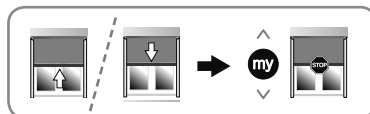

#### 3. 3. POZIȚIA FAVORITĂ (MY)

ⓘ O poziție întredeschisă denumită „poziția favorită (my)”, diferită de poziția superioară și poziția inferioară, este înregistrată în mod implicit în motorizare.

- Pentru a activa această funcție, motorizarea trebuie să fi efectuat un ciclu complet.

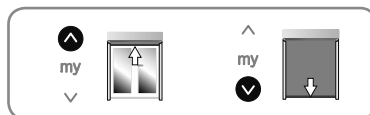

##### 3. 3. 1. Pentru a modifica poziția favorită (my)

- 1) Poziționați produsul motorizat în poziția favorită (my) dorită.
- 2) Apăsați pe tasta „my” până produsul motorizat efectuează o mișcare înainte-înapoi: noua poziție favorită (my) este înregistrată, iar vechea poziție favorită (my) este eliminată.

ⓘ Nu este posibilă înregistrarea unei poziții favorite în poziții limită.

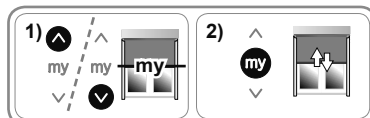

##### 3. 3. 2. Pentru a utiliza poziția favorită (my)

Produsul motorizat trebuie să fie oprit.

- Apăsați pe tasta „my”: produsul motorizat ajunge în poziția favorită (my).



#### 3. 4. TENSIONAREA MATERIALULUI

ⓘ Tensionarea materialului este posibilă numai în poziție limită inferioară cu produsele motorizate dotate cu încuietori.

##### 3. 4. 1. Produsul motorizat cu sistem de încuietori automate

ⓘ Tensionarea materialului este întotdeauna activă cu un produs motorizat echipat cu un sistem de încuietori automate.

##### Pentru a întinde materialul

- Apăsați pe tasta „Săgeată în jos”: produsul motorizat coboară. Ajuns în poziție limită inferioară, produsul motorizat urcă din nou în mod automat pentru a întinde materialul.

ⓘ Dacă materialul este prea întins sau nu este suficient de întins, consultați un specialist în motorizarea și automatizarea locuinței pentru a regla tensionarea materialului.

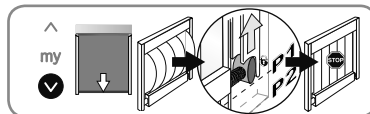

##### Pentru a urca din nou produsul motorizat în poziție limită superioară

- Apăsați pe tasta „Săgeată în sus”. Produsul motorizat începe să coboare pentru a destinde materialul, apoi urcă din nou în poziție limită superioară.

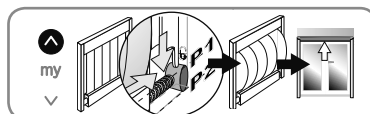



### 3. 4. 2. Produs motorizat cu încuietori manuale

❗ Tensionarea materialului este posibilă când produsul motorizat, echipat cu încuietori manuale, se află în poziție limită inferioară. În mod implicit, această funcție este dezactivată.

👉 Verificați întotdeauna dacă funcția este activată/dezactivată înainte de a activa funcția și de a bloca încuietorile. În caz contrar, riscați să deteriorați produsul motorizat.

#### Pentru a controla activarea funcției

- 1) Apăsați pe tasta „Săgeată în jos”: produsul motorizat coboară până la poziția limită inferioară.
- 2) **Nu blocați** încuietorile.
- 3) Apăsați pe tasta „my”.
  - Dacă produsul motorizat ajunge în poziția favorită (my), tensionarea materialului nu este activă.
  - Dacă produsul motorizat coboară, apoi urcă scurt, tensionarea materialului este activată.

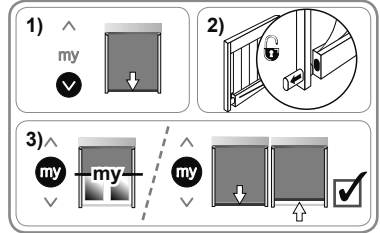

#### Pentru a activa/dezactiva această funcție

- 1) Efectuați un ciclu complet de urcare și coborâre până la pozițiile limită superioară și inferioară a produsului motorizat.
- 2) Apăsați pe tasta „Săgeată în jos” pentru a poziționa produsul motorizat în poziție limită inferioară.
- 3) Apăsați simultan tastele „my” și „Săgeată în sus” până când produsul motorizat efectuează o mișcare înainte-înapoi.
  - Dacă funcția a fost inactivă, ea este acum activată.
  - Dacă funcția a fost activă, ea este acum dezactivată.

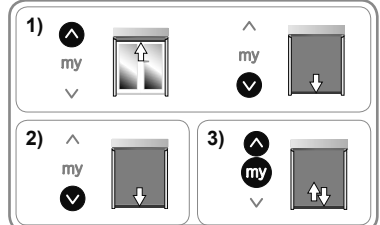

#### Pentru a utiliza această funcție

- 1) Apăsați pe tasta „Săgeată în jos”: produsul motorizat coboară până la poziția limită inferioară.
- 2) Blocați manual încuietorile.
- 3) Apăsați pe tasta „my”: produsul motorizat coboară, apoi urcă din nou pentru a întinde materialul.

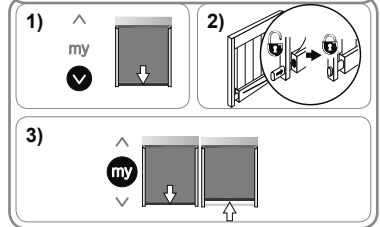

#### Pentru a urca din nou produsul motorizat în poziție limită superioară

- 1) Apăsați pe tasta „Săgeată în jos”: produsul motorizat coboară până la poziția limită inferioară.
- 2) Deblocați manual încuietorile.
- 3) Apăsați pe tasta „Săgeată în sus”: produsul motorizat urcă până la poziția limită superioară.

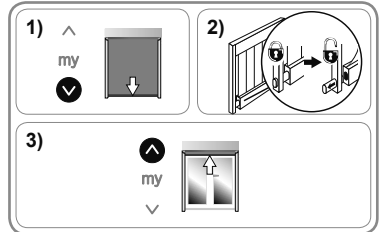

### 3. 5. FUNCȚIONARE CU SENZORI

Consultați ghidul de utilizare corespunzător.

### 3. 6. SFATURI ȘI RECOMANDĂRI DE UTILIZARE

#### 3. 6. 1. Aveți întrebări despre motorizare?

Probleme constatate	Cauze posibile	Soluții
Produsul motorizat nu funcționează.	Motorul s-a încălzit. Nivelul bateriei punctului de comandă io Somfy este scăzut.	Așteptați ca motorul să se răcească. Verificați dacă bateria este slabă și înlocuiți dacă este necesar.

❗ Dacă produsul motorizat încă nu funcționează, consultați un instalator profesionist, specializat în motorizarea și automatizarea locuințelor.

### 3. 6. 2. Depistarea obstacolelor

- ⓘ Depistarea unui obstacol este funcțională numai cu produse motorizate compatibile. Pentru a identifica produsele compatibile, consultați un instalator profesionist, specializat în motorizarea și automatizarea locuințelor.

Depistarea automată a obstacolelor permite protejarea produsului motorizat și înlăturarea obstacolelor.

- Dacă produsul motorizat întâlnește un obstacol la coborâre, produsul motorizat se oprește automat și urcă din nou ușor pentru a înlătura obstacolul.
- Dacă produsul motorizat întâlnește un obstacol la urcare, produsul motorizat se oprește automat.

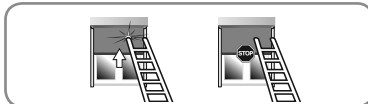

### 3. 6. 3. Protecție împotriva înghețului

Protecția împotriva înghețului funcționează ca și depistarea obstacolelor:

- Dacă produsul motorizat depistează un obstacol, produsul motorizat se oprește automat.

### 3. 6. 4. Adăugarea/Ștergerea punctelor de comandă și senzorilor io Somfy

Consultați ghidul de utilizare corespunzător.

### 3. 6. 5. Înlocuirea unui punct de comandă io-homecontrol® Somfy pierdut sau deteriorat

Pentru a înlocui un punct de comandă io-homecontrol® pierdut sau deteriorat, consultați un instalator profesionist, specializat în motorizarea și automatizarea locuințelor.

## 4. DATE TEHNICE

Frecvență radio	868-870 MHz io homecontrol® bidirecțional cu trei benzi	
Benzi de frecvență și putere maximă utilizate	868,000 MHz - 868,600 MHz 868,700 MHz - 869,200 MHz 869,700 MHz - 870,000 MHz	e.r.p. <25 mW e.r.p. <25 mW e.r.p. <25 mW
Alimentare	230 V ~ 50 Hz	
Temperatură de funcționare	Între - 25 °C și + 60 °C	
Clasă de protecție	IP 44	
Număr maxim de puncte de comandă și senzori asociați	9	
Clasa de siguranță	Clasa I	

Ⓒ Prin prezenta, Somfy declară că motorizarea la care se referă aceste instrucțiuni, marcată pentru a fi alimentată la 230V~50Hz și utilizată conform instrucțiunilor de față, este conformă cerințelor esențiale ale Directivelor 2006/42/CE și 2014/53/UE.

O declarație de conformitate care prezintă în detaliu standardele și specificațiile utilizate și care precizează toate detaliile în vederea identificării motorizării, numele și adresa(ele) persoanei(lor) autorizate să întocmească dosarul tehnic și abilitate să stabilească declarația care cuprinde locul și data eliberării, este disponibilă la adresa de internet [www.somfy.com/ce](http://www.somfy.com/ce).

# PREVEDENA VERZIJA

Ovo uputstvo važi za sve modele proizvoda MAESTRIA+ 50 io koji su dostupni u aktuelnom katalogu.

## 1. SAŽETAK

<b>1. Opšta uputstva</b>	<b>111</b>	<b>3. Upotreba i održavanje</b>	<b>120</b>
1. 1. Domen primene	111	3. 1. Funkcije „podizanje“ i „spuštanje“	120
1. 2. Odgovornost	111	3. 2. Funkcija ZAUSTAVLJANJA	120
<b>2. Instalacija</b>	<b>112</b>	3. 3. Omiljeni položaj (my)	120
2. 1. Montaža	112	3. 4. Naprezanje platna	120
2. 2. Kablovi	113	3. 5. Funkcionisanje sa senzorima	121
2. 3. Puštanje u rad	113	3. 6. Napomene i saveti za upotrebu	121
2. 4. Napomene i saveti za instalaciju	118	<b>4. Tehničke specifikacije</b>	<b>122</b>

## 1. OPŠTA UPUTSTVA

### 1. 1. DOMEN PRIMENE

Motori MAESTRIA+ 50 su projektovani za motorizaciju svih vrsta spoljašnjih vertikalnih zavesa.

Instalater, stručnjak za motore i automatizaciju doma, mora da se postara da instalacija motorizovanog proizvoda bude u skladu sa standardima u državi puštanja u rad kao što je navedeno u standardu za spoljašnje zavese EN 13561.

### 1. 2. ODGOVORNOST

Pre instalacije i korišćenja motora pažljivo pročitajte ovo uputstvo. Pored uputstava datih u ovom uputstvu, takođe poštujujte detaljne savete date u priloženom dokumentu **Bezbednosna uputstva**.

Motor mora da instalira stručnjak za motore i automatizaciju doma u skladu sa uputstvima kompanije Somfy i važećim propisima u državi puštanja u rad.

Svaka upotreba motora van domena primene opisanog u nastavku je zabranjena. Upotreba van domena primene, kao i svako nepoštovanje uputstava datih u ovom uputstvu i priloženom dokumentu **Bezbednosna uputstva**, isključuje svaku odgovornost i garanciju koju pruža kompanija Somfy.

Nakon instalacije motora, instalater mora da obavesti klijente o uslovima upotrebe i održavanja motora i mora da prosledi uputstvo za upotrebu i održavanje, kao i priloženi dokument **Bezbednosna uputstva**. Svaka radnja Korisničkog servisa u vezi sa motorom zahteva angažovanje stručnjaka za motore i automatizaciju doma.

U slučaju nedoumice tokom instalacije motora ili za dodatne informacije, obratite se predstavniku kompanije Somfy ili posetite veb-sajt [www.somfy.com](http://www.somfy.com).



Bezbednosni savet!





Pažnja!



Informacije

## 2. INSTALACIJA

-  Stručnjak za motore i automatizaciju doma koji obavlja instalaciju motora **mora** da poštuje uputstva.
-  Nikada ne ispuštajte, udarajte, bušite ili potapajte motor.
-  Instalirajte po jednu kontrolnu tačku za svaki pojedinačni motor.

### 2. 1. MONTAŽA

#### 2. 1. 1. Priprema motora

 Postarajte se da unutrašnji prečnik cevi bude veći ili jednak 47 mm.

- 1) Montirajte potrebne dodatke za integrisanje motora u cev za namotavanje:
  - ili samo pokretač **a** na motoru,
  - ili adapter **b** i pokretač **c** na motoru.
- 2) Izmerite dužinu (**L1**) između unutrašnje ivice glave motora i kraja pokretača.

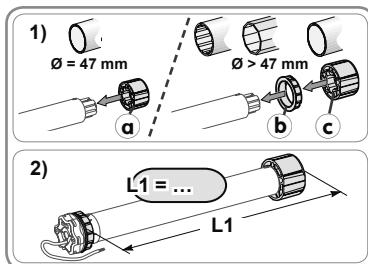

#### 2. 1. 2. Priprema cevi

- 1) Isecite cev za namotavanje na željenu dužinu u skladu sa proizvodom koji treba motorizovati.
- 2) Izbrusite ivicu cevi za namotavanje i uklonite opiljke.
- 3) Kod glatkih unutrašnjih cevi za namotavanje, urežite usek prema sledećim dimenzijama: **d** = 4 mm; **e** = 28 mm.

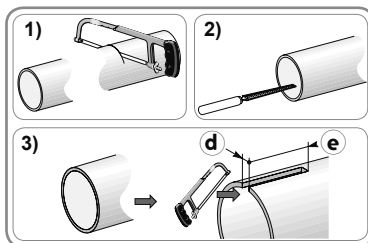

#### 2. 1. 3. Sklapanje motora i cevi

- 1) Ubacite motor u cev za namotavanje. Kod glatkih unutrašnjih cevi za namotavanje, postavite urezani usek iznad izbočine prstena.
- 2) Pokretač treba blokirati tokom prolaza u cev za namotavanje:
  - ili fiksirajući cev za namotavanje na točak pomoću 4 samobušućih zavrtanja prečnika 5 mm ili 4 pop nitne prečnika 4,8 mm postavljene između 5 mm i 15 mm od spoljašnjeg kraja točka, bez obzira na cev za namotavanje;

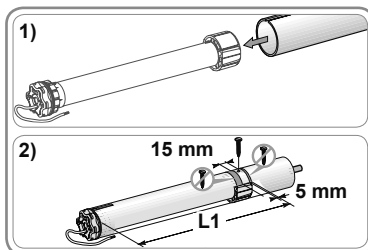

-  Zavrtnji ili pop nitne se ne smeju fiksirati za motor već isključivo za pokretač.
  - ili upotrebom zaustavnog točka za cevi koje nisu glatke.

#### 2. 1. 4. Montiranje sklopa cevi i motora

- Fiksirajte zapašać cevi na cev za namotavanje.

#### Zvezdana glava motora

- 1) Montirajte i fiksirajte sklop cevi i motora na nosač osovine **f** i na nosač zvezdane glave motora **g**.

 Postarajte se da sklop cevi i motora bude zaključan na nosaču osovine. Time se sprečava da se fiksiranje sklopa cevi i motora na nosaču osovine prekine.

- 2) U zavisnosti od vrste nosača, postavite blokirajući osigurač **h**.

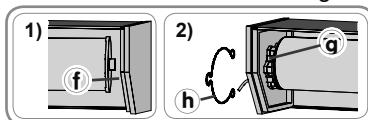

## Okrugla glava motora

- ⓘ Kod motora jačine veće od 25 Nm, koristite odgovarajući nosač u skladu sa preporukama kompanije Somfy.
- 3) Fiksirajte nosač ⓘ na glavu motora, a zatim i uklonjivu spojnicu Ⓚ.
  - 4) Ubacite sklop cevi, motora i uklonjivih spojnicu u kućište.

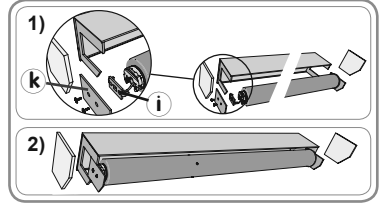

## 2. 2. KABLOVI

- ⚠ Poštujte odredbe standarda NF C 15-100 u vezi sa električnim instalacijama.
- ⚠ Kablovi koji prolaze kroz metalni zid moraju da budu zaštićeni i izolovani oblogom ili grkljan crevom.
- ⚠ Povežite kablove da biste izbegli svaki kontakt sa pokretnim delom.
- ⚠ Ako se motor koristi na otvorenom prostoru i ako je kabl za napajanje vrste H05-VVF, kabl instalirajte u provodniku otpornom na UV zrake, na primer u kanalima za kablove.
- ⚠ Ostavite pristup kابلu za napajanje motora: potrebno je da postoji mogućnost da se jednostavno zameni.
- ✋ Kabl za napajanje uvek umotajte spolja da biste sprečili prodor vode u motor.

- 1) Isključite napajanje.
- 2) Povežite motor u skladu sa informacijama u tabeli u nastavku:

	Kabl		
	Nula (N)	Faza (L)	Uzemljenje (⏚)
230 V ~ 50 Hz	Plava	Braon	Žuto-zelena

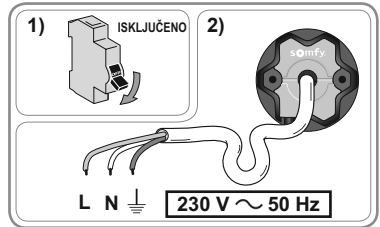

## 2. 3. PUŠTANJE U RAD

Ovo uputstvo opisuje puštanje u rad motora uz pomoć lokalne kontrolne tačke io-homecontrol® Somfy. Lokalna kontrolna tačka io-homecontrol® Somfy predstavlja jednosmerni radio predajnik

### 2. 3. 1. Identifikacija koraka puštanja u rad koji su već izvršeni

✋ Istovremeno se mora uključivati napajanje samo za po jedan motor.

Tri različite reakcije mogu da identifikuju stanje motora. Prekinite napajanje na dve sekunde kod motorizovanog proizvoda da biste identifikovali stanje motora:

#### Reakcija 1:

Nakon uključjenja, motorizovani proizvod se kreće gore-dole.

Krajnji položaji su podešeni i nijedna kontrolna tačka nije registrovana.

- Pogledajte poglavlje „Predregistracija lokalne kontrolne tačke io-homecontrol® Somfy (§2. 3. 2)“, zatim poglavlje „Registracija prve lokalne kontrolne tačke io-homecontrol® Somfy (§2. 3. 6 A)“.

#### Reakcija 2:

Nakon uključjenja, motorizovani proizvod se ne kreće gore-dole i ne reaguje na pritiskanje tastera na kontrolnoj tački.

Krajnji položaji nisu podešeni i nijedna kontrolna tačka nije registrovana.

- Pogledajte poglavlje „Predregistracija lokalne kontrolne tačke io-homecontrol® Somfy (§2. 3. 2)“.

#### Reakcija 3:

Nakon uključjenja, motorizovani proizvod se ne kreće gore-dole pod naponom, ali reaguje na pritiskanje tastera na kontrolnoj tački.

Motor je već isprogramiran.

- Za izmenu naprednih funkcija, pogledajte poglavlje Podešavanje naprednih funkcija (§2. 3. 5).

Pratite sledeće korake za puštanje u rad:

- 1) Predregistracija lokalne kontrolne tačke io-homecontrol® Somfy (§2. 3. 2)
- 2) Provera smera rotacije (§2. 3. 3)
- 3) Podešavanje krajnjih položaja (§2. 3. 4)
- 4) Podešavanje naprednih funkcija (§2. 3. 5)
- 5) Registracija prve lokalne kontrolne tačke io-homecontrol® Somfy (§2. 3. 6)

### 2. 3. 2. Predregistracija lokalne kontrolne tačke io-homecontrol® Somfy

- Istovremeno pritisnite tastere „Gore“ i „Dole“:  
 Motorizovani proizvod se kratko pokreće gore-dole.  
 Kontrolna tačka je prethodno registrovana u motoru.

ⓘ Predregistracija se gubi ako se motor isključi pre konačne registracije kontrolne tačke.



### 2. 3. 3. Provera smera rotacije

1) Pritisnite taster „Gore“:

- Ako se motorizovani proizvod podiže, smer rotacije je ispravan.
- Ako se motorizovani proizvod spušta, smer rotacije nije ispravan. Pritisnite taster „my“ sve dok se motorizovani proizvod ne pomeri gore-dole: smer rotacije je promenjen.

2) Pritisnite taster „Gore“ da biste ponovo proverili smer rotacije.

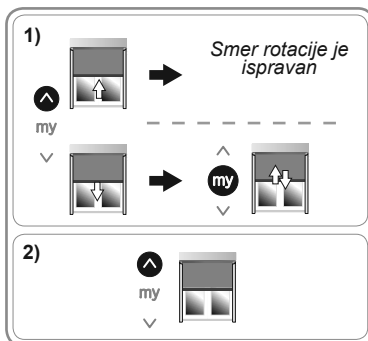

### 2. 3. 4. Podešavanje krajnjih položaja

ⓘ Podešavanje krajnjih položaja zavisi od opreme motorizovanog proizvoda (pogledajte tabelu u nastavku).

ⓘ Dugim pritiskom na tastere „Gore“ ili „Dole“ aktivira se neprekidno podizanje ili spuštanje motorizovanog proizvoda.

Kratkim pritiskom na tastere „Gore“ ili „Dole“ aktivira se kratko podizanje ili spuštanje motorizovanog proizvoda.

Dostupna oprema					
a Visinski graničnik	b Sistem za zaključavanje na donjem krajnjem položaju			c Čvrsta šipka	Koraci aktiviranja
	Nema	Ručno	*Auto.		
-	✓	✓	-	-	<b>Pogledajte E1</b>
✓	✓	✓	-	-	<b>Pogledajte E2</b>
✓	✓	-	-	✓	<b>Pogledajte E3**</b>
✓	-	-	✓	-	<b>Pogledajte E4</b>
-	-	-	✓	-	<b>Pogledajte E5</b>

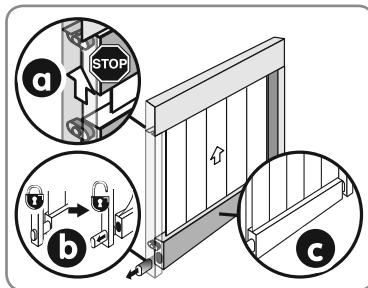

\*Automatski

\*\*Ovaj korak je posebno prilagođen proizvodu „ZIP Screen“ ili svim ostalim specifičnim motorizovanim proizvodima sa čvrstom šipkom i visinskim graničnikom.

**E1. RUČNO PODEŠAVANJE GORNJEG KRAJNJEG POLOŽAJA I DONJEG KRAJNJEG POLOŽAJA**

- 1) Postavite motorizovani proizvod na srednju visinu.
- 2) Pritisnite taster „Gore“: motorizovani proizvod se podiže.
- 3) Pritisnite „my“ da biste zaustavili motorizovani proizvod u gornjem krajnjem položaju (po potrebi, podesite položaj motorizovanog proizvoda pomoću tastera „Gore“ ili „Dole“).
- 4) Istovremeno pritisnite tastere „my“ i „Dole“: motorizovani proizvod se spušta.
- 5) Pritisnite taster „my“ da biste zaustavili motorizovani proizvod na srednjoj visini.
- 6) Pritisnite taster „Dole“: motorizovani proizvod se spušta.
- 7) Pritisnite „my“ da biste zaustavili motorizovani proizvod u donjem krajnjem položaju (po potrebi, podesite položaj motorizovanog proizvoda pomoću tastera „Gore“ ili „Dole“).
- 8) Istovremeno pritisnite tastere „my“ i „Gore“: motorizovani proizvod se podiže.
- 9) Pritisnite taster „my“ da biste zaustavili motorizovani proizvod.
- 10) Pritisnite taster „my“ sve dok se motorizovani proizvod ne pomeri gore-dole da biste potvrdili podešavanje krajnjeg položaja.

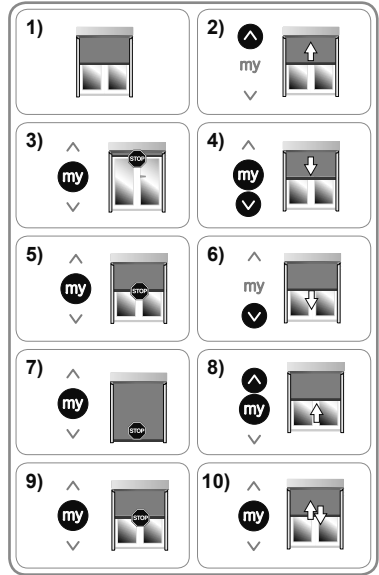
**E2. RUČNO PODEŠAVANJE DONJEG KRAJNJEG POLOŽAJA I AUTOMATSKO PODEŠAVANJE GORNJEG KRAJNJEG POLOŽAJA**

- 1) Postavite motorizovani proizvod na srednju visinu.
- 2) Pritisnite taster „Dole“: motorizovani proizvod se spušta.
- 3) Pritisnite „my“ da biste zaustavili motorizovani proizvod u donjem krajnjem položaju (po potrebi, podesite položaj motorizovanog proizvoda pomoću tastera „Gore“ ili „Dole“).
- 4) Istovremeno pritisnite tastere „my“ i „Gore“: motorizovani proizvod se podiže.
- 5) Pritisnite taster „my“ da biste zaustavili motorizovani proizvod.
- 6) Pritisnite taster „my“ sve dok se motorizovani proizvod ne pomeri gore-dole da biste potvrdili podešavanje donjeg krajnjeg položaja.

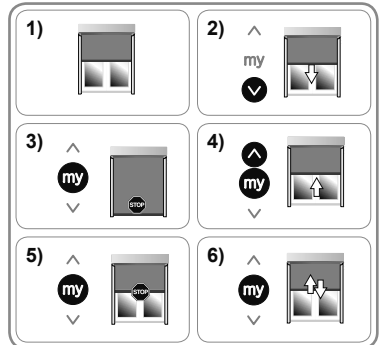

**i** Nakon što pritisnete taster „my“, gornji krajnji položaj se podešava automatski.

**E3. AUTOMATSKO PODEŠAVANJE KRAJNJIH POLOŽAJA**

- 1) Postavite motorizovani proizvod na srednju visinu.
- 2) Istovremeno i kratko pritisnite tastere „Gore“ i „Dole“: motorizovani proizvod se kreće gore-dole.
- 3) Pritisnite na taster „Dole“: motorizovani proizvod se spušta sve do detekcije donjeg krajnjeg položaja, podigne se nakratko i vraća se u donji krajnji položaj.
- 4) Pritisnite taster „my“ sve dok motorizovani proizvod ne počne nakratko da se pomera napred-nazad da biste potvrdili podešavanje.

**i** Ako se nakon više pokušaja donji krajnji položaj ne podesi automatski, primenite korak **E2**.

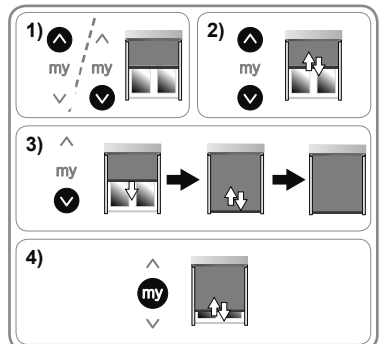

#### E4. RUČNO PODEŠAVANJE DONJEG KRAJNJEG POLOŽAJA SA SISTEMOM ZA AUTOMATSKO ZAKLJUČAVANJE I AUTOMATSKO PODEŠAVANJE GORNJEG KRAJNJEG POLOŽAJA

① U skladu sa motorizovanim proizvodom, sistem za zaključavanje u donjem krajnjem položaju se može razlikovati, ali postupak podešavanja ulaznog/izlaznog položaja brave ostaje isti za sve sisteme.

- 1) Postavite motorizovani proizvod na srednju visinu.
- 2) Istovremeno držite tastere „Gore“ i „Dole“ 5 sekundi: motorizovani proizvod se prvo pomeri gore-dole, zatim tokom jedne sekunde se pomera sporo gore-dole.
- 3) Pritisnite taster „Dole“: motorizovani proizvod se spušta.
- 4) Pritisnite taster „my“ da biste zaustavili proizvod na položaju (P1) koji odgovara ulazu sistema za automatsko zaključavanje.
- 5) Istovremeno pritisnite tastere „my“ i „Gore“: motorizovani proizvod se podiže i zaustavlja pomeranje platna.
- 6) Pritisnite taster „Dole“: motorizovani proizvod se spušta.
- 7) Pritisnite taster „my“ da biste zaustavili motorizovani proizvod na položaju (P2) koji odgovara izlazu sistema za automatsko zaključavanje.
- 8) Pritisnite taster „my“ sve dok se motorizovani proizvod ne pomeri gore-dole da biste potvrdili podešavanje krajnjeg položaja.

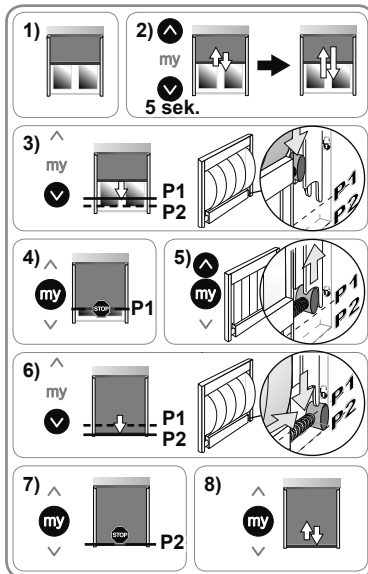

#### E5. RUČNO PODEŠAVANJE KRAJNJIH POLOŽAJA SA SISTEMOM ZA AUTOMATSKO ZAKLJUČAVANJE

① U skladu sa motorizovanim proizvodom, sistem za zaključavanje u donjem krajnjem položaju se može razlikovati, ali postupak podešavanja ulaznog/izlaznog položaja brave ostaje isti za sve sisteme.

- 1) Postavite motorizovani proizvod na srednju visinu.
- 2) Istovremeno držite tastere „Gore“ i „Dole“ 5 sekundi: motorizovani proizvod se prvo pomera gore-dole, zatim tokom jedne sekunde se sporo pomera gore-dole.
- 3) Pritisnite taster „Gore“: motorizovani proizvod se podiže.
- 4) Pritisnite „my“ da biste zaustavili motorizovani proizvod u gornjem krajnjem položaju (po potrebi, podešite položaj motorizovanog proizvoda pomoću tastera „Gore“ ili „Dole“).
- 5) Istovremeno pritisnite tastere „my“ i „Dole“: motorizovani proizvod se spušta.
- 6) Pritisnite taster „my“ da biste zaustavili proizvod na položaju (P1) koji odgovara ulazu sistema za automatsko zaključavanje.
- 7) Istovremeno pritisnite tastere „my“ i „Gore“: motorizovani proizvod se podiže i zaustavlja pomeranje platna.
- 8) Pritisnite taster „Dole“: motorizovani proizvod se spušta.
- 9) Pritisnite taster „my“ da biste zaustavili motorizovani proizvod na položaju (P2) koji odgovara izlazu sistema za automatsko zaključavanje.
- 10) Pritisnite taster „my“ sve dok se motorizovani proizvod ne pomeri gore-dole da biste potvrdili podešavanje krajnjeg položaja.

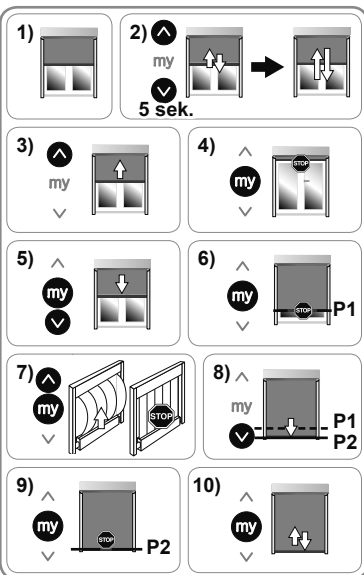



### 2. 3. 5. Podešavanje naprednih funkcija

- ⓘ Obavite podešavanje naprednih funkcija posle koraka za podešavanje krajnjih položaja (§2.3.4) i pre registrovanja prve lokalne kontrolne tačke io homecontrol® Somfy (§2.3.6).
- Za izmenu naprednih funkcija nakon koraka registracije prve kontrolne tačke, jednostavno prekinite napajanje. Podešavanje naprednih funkcija je stoga moguće tokom četiri potpuna ciklusa podizanja i spuštanja motorizovanog proizvoda.

#### A. FUNKCIJA „BACK-RELEASE“ ZA MOTORIZOVANE PROIZVODE SAMO SA VISINSKIM GRANIČNIKOM

- ⓘ Ova funkcija omogućava otpuštanje napreznja tkanine nakon zatvaranja motorizovanog proizvoda u kućište.

Prema fabričkim podešavanjima, funkcija Back Release nije aktivna.

- Da biste aktivirali ili deaktivirali ovu funkciju:

- 1) Postavite motorizovani proizvod u gornji krajnji položaj.
- 2) Istovremeno pritisnite tastere „my“ i „Dole“ sve dok se motorizovani proizvod ne pokrene gore-dole.
  - Ako je funkcija „Back Release“ bila neaktivna, ona se aktivira.
  - Ako je funkcija „Back Release“ bila aktivna, ona se deaktivira.

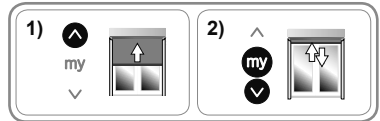

- Za proveru funkcije „Back Release“, postavite motorizovani proizvod na srednju visinu, zatim pritisnite taster „Gore“ da biste pomerili motorizovani proizvod do visinskog graničnika.

#### B. FUNKCIJA ZA ZATEZANJE PLATNA SA SISTEMOM ZA AUTOMATSKO ZAKLJUČAVANJE U DONJEM KRAJNJEM POLOŽAJU

- ⓘ Ova funkcija omogućava podešavanje zatezanja platna motorizovanog proizvoda na 3 stepena (visoki, srednji, niski).

- ⓘ Prema fabričkim podešavanjima, napreznje platna je podešen na srednji nivo.

- Za podešavanje napreznja platna:

- 1) Stavite motorizovani proizvod na srednju visinu.
- 2) Istovremeno i kratko pritisnite tastere „my“ i „Dole“, nakon čega odmah pritisnite i istovremeno držite tastere „my“ i „Dole“ sve dok se motorizovani proizvod ne pokrene gore-dole.

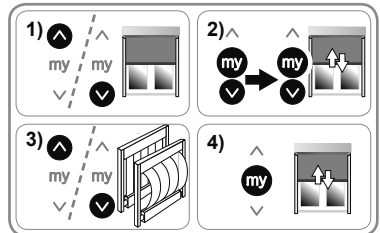

- ⓘ Motor ulazi u režim podešavanja zatezanja koji traje samo **deset sekundi**.

- 3) Podesite zatezanje platna pritiskanjem tastera „Gore“ ili „Dole“.
  - Da biste povećali zatezanje platna, pritisnite taster „Gore“ sve dok se motorizovani proizvod ne pokrene sporo gore-dole: zatezanje platna motorizovanog proizvoda prelazi na viši nivo.
  - Da biste smanjili zatezanje platna, pritisnite taster „Dole“ sve dok se motorizovani proizvod ne pokrene sporo gore-dole: zatezanje platna prelazi na niži nivo.
- 4) Pritisnite taster „my“ sve dok se motorizovani proizvod ne pomeri gore-dole da biste potvrdili podešavanje.

## 2. 3. 6. Registracija prve lokalne kontrolne tačke io-homecontrol® Somfy

- ⓘ Registracija (konačna) prve kontrolne tačke je moguća samo ako su krajnji položaji motorizovanog proizvoda podešeni.

### A. REGISTRACIJA PRETHODNO REGISTROVANE LOKALNE KONTROLNE TAČKE IO-HOMECONTROL® SOMFY

- Pritisnite taster PROG na prethodno registrovanoj kontrolnoj tački: motorizovani proizvod se kreće gore-dole, kontrolna tačka se konačno registruje.

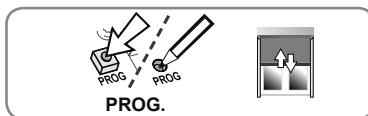

### B. REGISTRACIJA KONTROLNE TAČKE KOJA NIJE PRETHODNO REGISTROVANA

- 1) Isključite napajanje (prethodno registrovana kontrolna tačka se briše).
- 2) Ponovo uključite napajanje. Motorizovani proizvod se nakratko kreće gore-dole.
- 3) Istovremeno pritisnite tastere „Gore“ i „Dole“ na kontrolnoj tački za registraciju sve dok se motorizovani proizvod ne pokrene gore-dole.
- 4) Nakratko pritisnite taster PROG na toj kontrolnoj tački: motorizovani proizvod se nakratko kreće gore-dole, kontrolna tačka se registruje.

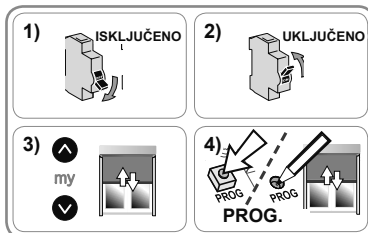

## 2. 4. NAPOMENE I SAVETI ZA INSTALACIJU

### 2. 4. 1. Pitanja o motoru?

Zapažanja	Mogući uzroci	Rešenja
Motorizovani proizvod ne funkcioniše.	Kabl nije odgovarajući.	Proverite kabl i po potrebi ga promenite.
	Motor je zagrejan.	Sačekajte da se motor ohladi.
	Korišćeni kabl nije usklađen.	Proverite korišćeni kabl i postarajte se da sadrži 3 provodnika.
	Baterija kontrolne tačke io Somfy je skoro prazna.	Proverite da li je baterija skoro prazna i po potrebi je zamenite.
	Kontrolna tačka nije kompatibilna.	Proverite kompatibilnost i po potrebi zamenite kontrolnu tačku.
Motorizovani proizvod se zaustavlja prerano.	Korišćena kontrolna tačka io Somfy nije registrovana u motoru.	Koristite registrovanu kontrolnu tačku ili registrujte kontrolnu tačku.
	Prsten nije pravilno postavljen.	Ispravite položaj prstena.
	Krajnji položaji nisu pravilno podešeni.	Ponovo podesite krajnje položaje.

### 2. 4. 2. Ponovno podešavanje krajnjih položaja

- ⓘ Sledeći koraci se primenjuju isključivo za krajnje položaje koji se podešavaju ručno.  
 ⓘ Kontrolna tačka io se mora konačno registrovati za obavljanje ovih koraka.

#### A. PONOVRNO PODEŠAVANJE KRAJNJIH POLOŽAJA KOJI SE PODEŠAVAJU RUČNO

- 1) Postavite motorizovani proizvod u gornji krajnji položaj za izmenu.
- 2) Istovremeno pritisnite tastere „Gore“ i „Dole“ 5 sekundi sve dok se motorizovani proizvod ne pokrene gore-dole.
- 3) Postavite motorizovani proizvod u novi krajnji položaj pomoću tastera „Gore“ ili „Dole“.
- 4) Pritisnite taster „my“ sve dok se motorizovani proizvod ne pomeri gore-dole da biste potvrdili podešavanje.

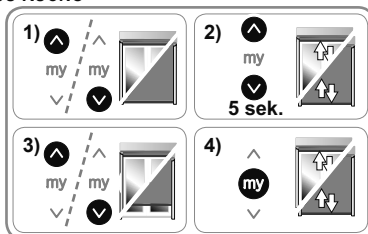

## B. PONOVO PODEŠAVANJE SISTEMA ZA AUTOMATSKO ZAKLJUČAVANJE U DONJEM KRAJNJEM POLOŽAJU

- 1) Postavite motorizovani proizvod u donji krajnji položaj.
- 2) Istovremeno pritisnite tastere „Gore“ i „Dole“ 5 sekundi: motorizovani proizvod se kreće napred-nazad.
- 3) Pritisnite taster „Dole“: motorizovani proizvod se spušta.
- 4) Pritisnite taster „my“ da biste zaustavili proizvod na položaju (P1) koji odgovara ulazu sistema za automatsko zaključavanje.
- 5) Istovremeno pritisnite tastere „my“ i „Gore“: motorizovani proizvod se podiže i zaustavlja pomeranje platna.
- 6) Pritisnite taster „Dole“: motorizovani proizvod se spušta.
- 7) Pritisnite taster „my“ da biste zaustavili motorizovani proizvod na položaju (P2) koji odgovara izlazu sistema za automatsko zaključavanje.
- 8) Ponovo pritisnite taster „my“ sve dok se motorizovani proizvod ne pomeri gore-dole da biste potvrdili podešavanje.

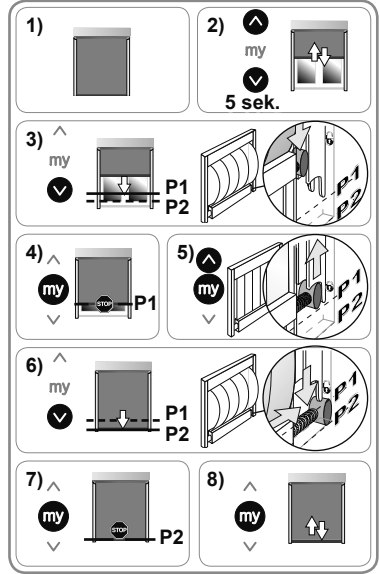

## 2. 4. 3. Resetovanje - vraćanje na početnu konfiguraciju

Isključite dva puta napajanje isključivo u slučaju kada želite da vratite motorizovani proizvod na početnu konfiguraciju.

Resetovanje dovodi do brisanja svih kontrolnih tačaka, svih senzora, svih podešavanja krajnjeg položaja i ponovno pokretanje omiljenog položaja (my) motorizovanog proizvoda.

- 1) Postavite motorizovani proizvod na srednju visinu.
- 2) Isključite napajanje 2 sekunde.
- 3) Uključite napajanje između 5 i 15 sekundi.
- 4) Isključite napajanje na 2 sekunde.
- 5) Uključite napajanje: motorizovani proizvod se kreće nekoliko sekundi.
- 6) Pritisnite taster PROG na lokalnoj kontrolnoj tački io-homecontrol® Somfy 7 sekundi, sve dok se motorizovani proizvod ne pomeri gore-dole dva puta (jedanput čim pritisnete dugme, i drugi put nakon 7 sekundi): motor je resetovan.

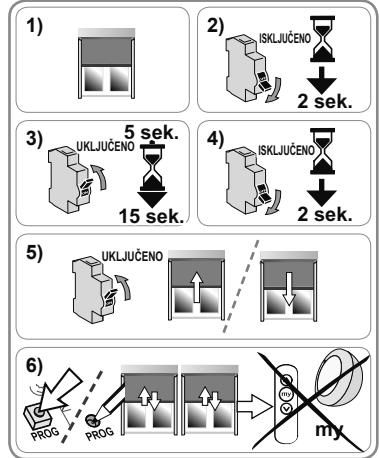

### 3. UPOTREBA I ODRŽAVANJE

Ovaj motor ne zahteva održavanje.

#### 3. 1. FUNKCIJE „PODIZANJE“ I „SPUŠTANJE“

- Nakratko pritisnete taster „Gore“ ili „Dole“: motorizovani proizvod se podiže ili spušta.

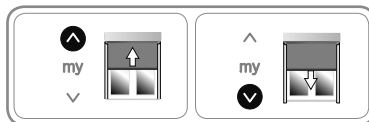

#### 3. 2. FUNKCIJA ZAUSTAVLJANJA

Motorizovani proizvod se nalazi u procesu kretanja.

- Pritisnete taster „my“: motorizovani proizvod se zaustavlja.

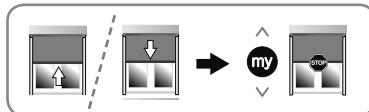

#### 3. 3. OMILJENI POLOŽAJ (MY)

ⓘ Osim krajnjeg otvorenog ili zatvorenog položaja, u motoru se može registrovati I treći, neki srednji položaj, koji se naziva „omiljeni položaj (my)“.

- Da biste aktivirali ovu funkciju, motor mora da obavi celokupni ciklus.

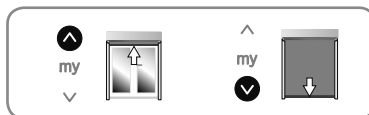

##### 3. 3. 1. Memorisanje omiljenog položaja (my)

1) Postavite motorizovani proizvod u položaj koji će biti „omiljeni željeni položaj”(my).

2) Pritisnite taster „my“ sve dok se motorizovani proizvod ne pokrene gore-dole: omiljeni položaj (my) se registruje.

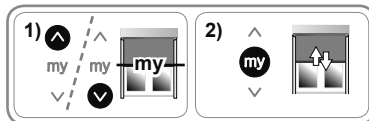

ⓘ Nije moguće registrovati omiljeni položaj na krajnjim položajima.

##### 3. 3. 2. Komandovanje omiljenog položaja (my)

Motorizovani proizvod mora stajati .

- Pritisnite taster „my“: motorizovani proizvod odlazi u omiljeni položaj (my).



### 3. 4. NAPREZANJE PLATNA

ⓘ Naprezanje platna je moguće jedino u donjem krajnjem položaju kod motorizovanih proizvoda opremljenih bravama.

#### 3. 4. 1. Motorizovani proizvod sa sistemom za automatsko zaključavanje

ⓘ Naprezanje platna je uvek aktivno kod motorizovanog proizvoda koji je opremljen sistemom za automatsko zaključavanje.

##### Za zatezanje platna

- Pritisnite taster „Dole“: motorizovani proizvod se spušta. Kada stigne u krajnji donji položaj, motorizovani proizvod se automatski ponovo penje kako bi zategao platno.

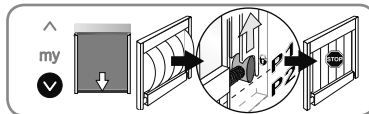

ⓘ Ako je platno suviše ili nedovoljno zategnuto, obratite se stručnjaku za motore i automatizaciju doma za podešavanje naprezanja platna.

##### Za postavljanje motorizovanog proizvoda u krajnji gornji položaj

- Pritisnite taster „Gore“. Motorizovani proizvod kreće da silazi kako bi otpustio platno, zatim se ponovo podiže do gornjeg krajnjeg položaja.

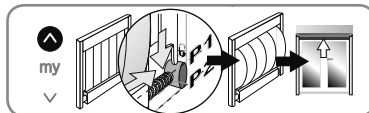

### 3. 4. 2. Motorizovani proizvod sa ručnim bravama

❗ Moguće je zategnuti platno dok se motorizovani proizvod, koji je opremljen ručnim bravama, nalazi u donjem krajnjem položaju. Prema fabričkim podešavanjima, ova funkcija je deaktivirana.

✋ Uvek proverite da li je funkcija aktivirana/deaktivirana pre aktiviranja funkcije i zaključavanja brava zbog rizika da dođe do kvara motorizovanog proizvoda.

#### Za kontrolu aktivacije funkcije

- 1) Pritisnite taster „Dole“: motorizovani proizvod se spušta do donjeg krajnjeg položaja.
- 2) **Ne zaključavajte** brave.
- 3) Pritisnite taster „my“:
  - Ako se motorizovani proizvod pomeri na omiljeni položaj (my), naprezanje platna se ne aktivira.
  - Ako se motorizovani proizvod nakratko spusti, a zatim ponovo podigne, naprezanje platna se aktivira.

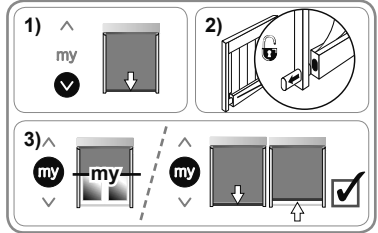

#### Za aktiviranje/deaktiviranje ove funkcije

- 1) Obavite potpuni ciklus podizanja i spuštanja sve do krajnjeg gornjeg i donjeg položaja motorizovanog proizvoda.
- 2) Pritisnite taster „Dole“ da biste postavili motorizovani proizvod u donji krajnji položaj.
- 3) Istovremeno pritisnite tastere „my“ i „Gore“ sve dok se motorizovani proizvod ne pokrene gore-dole.
  - Ako je funkcija bila neaktivna, ona se aktivira.
  - Ako je funkcija bila aktivna, ona se deaktivira.

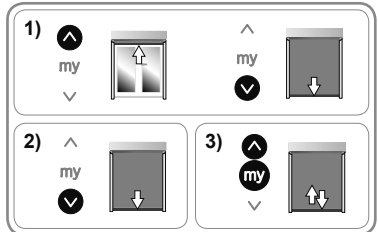

#### Za upotrebu ove funkcije

- 1) Pritisnite taster „Dole“: motorizovani proizvod se spušta do donjeg krajnjeg položaja.
- 2) Ručno otključajte brave.
- 3) Pritisnite taster „my“: motorizovani proizvod se spušta, zatim se ponovo podiže da bi zategao platno.

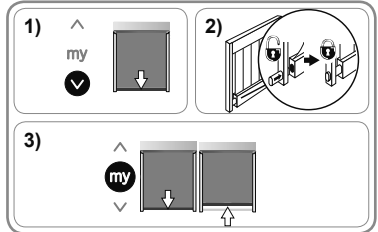

#### Za postavljanje motorizovanog proizvoda u krajnji gornji položaj

- 1) Pritisnite taster „Spusti“: motorizovani proizvod se spušta do donjeg krajnjeg položaja.
- 2) Ručno otključajte brave.
- 3) Pritisnite taster „Podigni“: motorizovani proizvod se podiže do gornjeg krajnjeg položaja.

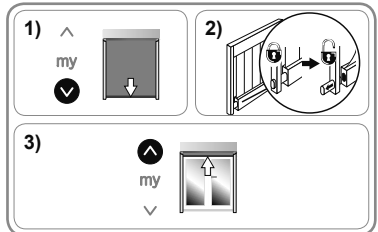

### 3. 5. FUNKCIONISANJE SA SENZORIMA

Pogledajte odgovarajuće uputstvo.

### 3. 6. NAPOMENE I SAVETI ZA UPOTREBU

#### 3. 6. 1. Pitanja o motoru?

Zapažanja	Mogući uzroci	Rešenja
Motorizovani proizvod ne funkcioniše.	Motor je zagrejan. Baterija kontrolne tačke io Somfy je skoro prazna.	Sačekajte da se motor ohladi. Proverite da li je baterija skoro prazna i po potrebi je zamenite.

❗ Ako motorizovani proizvod ne funkcioniše uvek, obratite se stručnjaku za motore i automatizaciju doma.

### 3. 6. 2. Detekcija prepreka

- ① Detekcija prepreka funkcioniše isključivo kod kompatibilnih motorizovanih proizvoda. Da biste saznali koji proizvodi su kompatibilni, obratite se stručnjaku za motore i automatizaciju doma.

Automatska detekcija prepreka omogućava zaštitu motorizovanog proizvoda i oslobađanje od prepreka.

- Ako motorizovani proizvod naiđe na prepreku pri spuštanju, motorizovani proizvod se automatski zaustavlja i polako se ponovo podiže kako bi se oslobodio od prepreke.
- Ako motorizovani proizvod naiđe na prepreku pri podizanju, motorizovani proizvod se automatski zaustavlja.

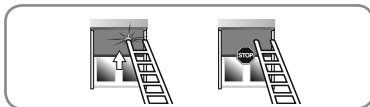

### 3. 6. 3. Zaštita od smrzavanja

Zaštita od smrzavanja funkcioniše kao i detekcija prepreka:

- Ako motorizovani proizvod detektuje otpor, motorizovani proizvod se automatski zaustavlja.

### 3. 6. 4. Dodavanje/uklanjanje kontrolnih tačaka i senzora io Somfy

Pogledajte odgovarajuće uputstvo.

### 3. 6. 5. Zamena izgubljene ili neispravne kontrolne tačke io-homecontrol® Somfy

Za zamenu izgubljene ili neispravne kontrolne tačke io-homecontrol®, obratite se stručnjaku za motore i automatizaciju doma.

## 4. TEHNIČKE SPECIFIKACIJE

Radio frekvencija	868 MHz – 870 MHz io homecontrol® dvosmerna komunikacija u tri frekventna opsega
Frekventni opsezi i maksimalna korišćena snaga	868,000 MHz – 868,600 MHz e.i.s. <25 mW 868,700 MHz – 869,200 MHz e.i.s. <25 mW 869,700 MHz – 870,000 MHz e.i.s. <25 mW
Napajanje	230 V ~ 50 Hz
Radna temperatura	-25 °C do +60 °C
Stepen zaštite	IP44
Broj maksimalnih kontrolnih tačaka i povezanih senzora	9
Nivo bezbednosti	Klasa I

CE Kompanija Somfy ovim putem izjavljuje da je motor obuhvaćen ovim uputstvima, označen za upotrebu sa napajanjem od 230 V~50 Hz i korišćen kao što je naznačeno u ovom uputstvu, u skladu sa osnovnim zahtevima direktiva 2006/42/EC i 2014/53/EU. Izjava o usklađenosti koja detaljno opisuje korišćene standarde i specifikacije i navodi sve detalje o identifikaciji motora, nazivu i adresi ovlašćenih osoba za sastavljanje tehničke evidencije i ovlašćenih da pružaju izjave koje sadrže mesto i datum izdavanja, je dostupna na veb-sajtu [www.somfy.com/ce](http://www.somfy.com/ce).



Somfy SAS  
50 avenue du Nouveau Monde  
F-74300 CLUSES

[www.somfy.com](http://www.somfy.com)

HOME MOTION by  
**somfy**®



io-homecontrol® provides advanced and secure radio technology that is easy to install. io-homecontrol® labelled products communicate with each other, improving comfort, security and energy savings.

[www.io-homecontrol.com](http://www.io-homecontrol.com)